



TEKA

Felhasználói kézikönyv

HU

IBC 32000

www.teka.com



HU TELEPÍTÉSI UTASÍTÁSOK ÉS AJÁNLÁSOK AZ ÉRINTŐVEZÉRLÉSŰ KERÁMIA
FŐZŐLAPOK HASZNÁLATÁHOZ ÉS KARBANTARTÁSÁHOZ

Bemutató

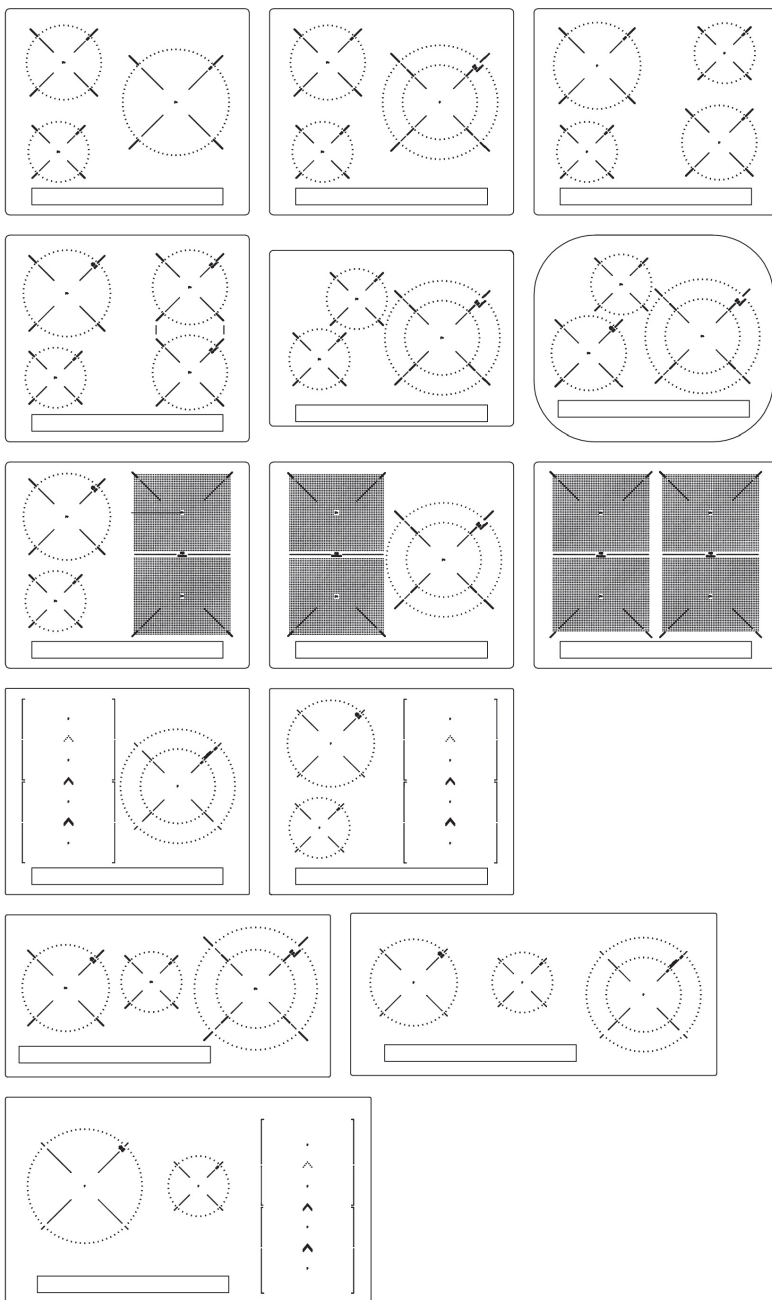

Telepítés

Minimális távolságok

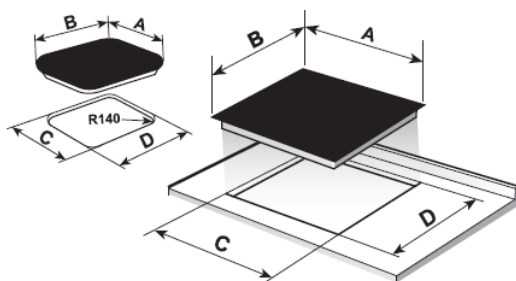
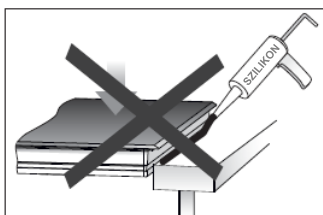
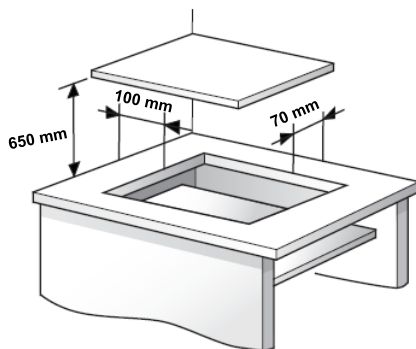

A	B	C	D
605	515	560	490
600	510	560	490
600	435	580	415
800	400	780	380
590	510	570	490
900	400	860	380
800	510	750	490
900	510	860	490

Mértékegység mm

Telepítés

Minimális távolságok

SZABVÁNYOS TELEPÍTÉSI RENDSZER

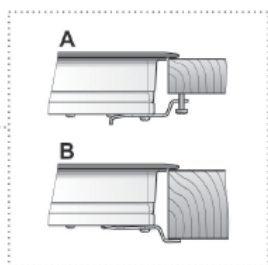
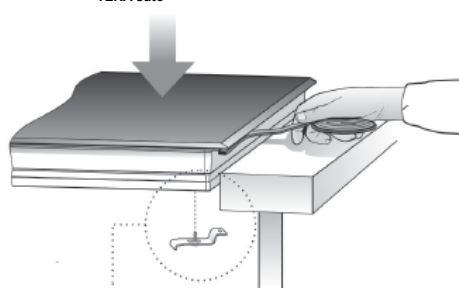
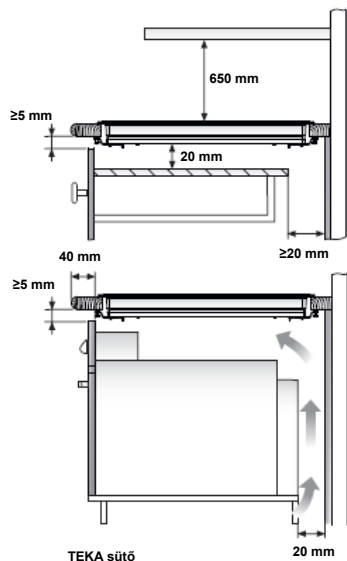

FAST-CLICK RENDSZER

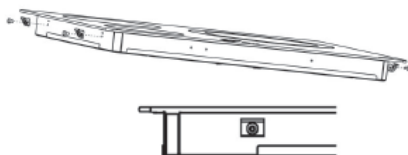
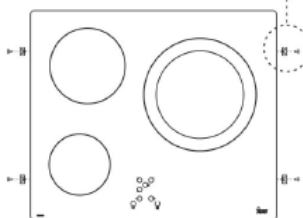
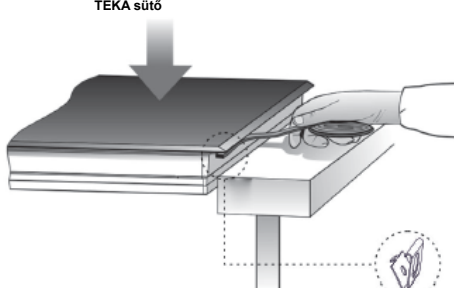
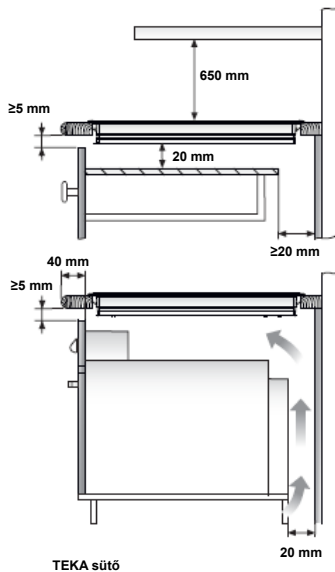

Mértékegység mm

Biztonsági
figyelmeztetések:

⚠ Figyelmeztetés. Ha a kerámia üveg eltörik vagy megreped, azonnal húzza ki a tűzhelyet az elektromos áramütés elkerülése érdekében.

⚠ Ezt a készüléket nem külső időzítővel (a készülékbe beépített időzítőn kívül) vagy külön távvezérlő rendszerrel történő működésre tervezték.

⚠ A készüléket gőzzel tisztítani tilos.

⚠ Figyelmeztetés. A készülék és annak hozzáférhető részei működés közben felforrósodhatnak. Kerülje a fűtőelemek érintését. 8 év alatti gyermekeknek távol kell maradniuk a főzőlaptól, kivéve ha állandó felügyelet alatt vannak.

⚠ Ezt a készüléket kizárólag 8 éves vagy annál idősebb gyermekek, csökkent fizikai, érzékszervi vagy szellemi képességű személyek, illetve kellő tapasztalattal és ismeretekkel nem rendelkező személyek használhatják, KIZÁRÓLAG felügyelet mellett, vagy ha megfelelő útmutatást kaptak a készülék használatára vonatkozóan, és megértették a

használatával járó veszélyeket. A felhasználói tisztítás és karbantartás nem végezhető felügyelet nélküli gyermekek által.

⚠ Gyermekek nem játszhatnak a készülékkel.

⚠ Figyelmeztetés. Veszélyes zsírral vagy olajjal főzni jelenlét nélkül, mert ezek meggyulladhatnak. SOHA ne próbálja vízzel eloltani a tüzet! Ebben az esetben válassza le a készüléket, és fedje le a lángokat fedővel, tányérral vagy takaróval.

⚠ Ne tároljon semmilyen tárgyat az indukciós főzőlap főzőfelületein. Megakadályozza a lehetséges tűzveszélyt.

⚠ Az indukciós generátor megfelel a hatályos uniós jogszabályoknak. Mindazonáltal azt javasoljuk, hogy pacemakerhez hasonló eszközzel élő személyek konzultáljanak kezelőorvosukkal, vagy kétség esetén az indukciós zónák használatától.

⚠ Fém tárgyakat, például késeket, villákat, kanalakat és fedőket nem szabad a főzőlap felületére

helyezni, mert túlmelegedhetnek.

⚠ Használat után mindig kapcsolja le a főzőlapot, ne csupán vegye le róla a fazekat vagy a serpenyőt. Ellenkező esetben meghibásodás léphet fel, ha véletlenül másik serpenyő vagy edény kerül rá az érzékelési időszak alatt. Megakadályozza a lehetséges baleseteket!

⚠ Ha a tápkábel megsérül, a veszély elkerülése érdekében azt a gyártónak, annak szervizképviselőjének vagy hasonlóan képzett személynek kell kicserélnie.

⚠ FIGYELMEZTETÉS: Csak a készülék gyártója által tervezett vagy az használati utasításban megfelelőnek jelzett tűzhely védőket használjon, vagy a készülékbe beépített tűzhely védőket. A nem megfelelő védők baleseteket okozhatnak.

⚠ A telepítést követően biztosítani kell a készülék leválaszthatóságát. A lekapcsoló eszközöket be kell építeni a fix elektromos telepítésbe az telepítési előírások szerint.

Telepítés

Telepítés evőeszköz fiókkal

Ha a bűtor vagy evőeszköz fiókot szeretne telepíteni a főzőlap alá, elválasztó lapot kell felszerelni a kettő között. Így megakadályozható a véletlen érintkezés a készülék háza forró felületével. A lapot 20 mm-rel a tűzhely alsó része alá kell felszerelni.

Elektromos Csatlakozás

Mielőtt a tűzhelyet a hálózathoz csatlakoztatja, ellenőrizze, hogy a feszültség és frekvencia megfelel-e a tűzhely névleges címkéjén, amely alatta van, és a Garancia Lapon, vagy ha alkalmazható a műszaki adatlapokon, amelyeket a termék teljes élettartama alatt ezzel a kézikönyvvel együtt kell őrizni.

Győződjön meg róla, hogy a beömlő kábel nem érintkezik az indukciós felső házzal vagy a sütőházzal, ha ugyanabban az egységben van telepítve.

Figyelmeztetés:

⚠ Az elektromos csatlakozást a hatályos jogszabályok szerint megfelelően földelni kell, ellenkező esetben az indukciós főzőlap hibásan működhet.

⚠ A szokatlanul nagy feszültségű hálózati károsíthatják a vezérlőrendszert (mint bármely más elektromos készülék esetében).

⚠ Javasolt tartózkodni az indukciós főzőlap használatától a pirolitikus tisztítási funkció alatt, pirolitikus sütők esetében, az ilyen készülékek által elért magas hőmérséklet miatt.

⚠ A készüléket – ideértve a tápkábel cseréjét is – kizárólag a TEKA hivatalos műszaki szervize kezelheti vagy javíthatja.

⚠ Mielőtt a főzőlapot leválasztaná a hálózatról, javasoljuk, hogy kapcsolja ki a leválasztó kapcsolót, és várjon körülbelül 25 másodpercet, mielőtt leválasztaná a hálózatról. Ez az idő szükséges az elektronikus áramkör teljes kisülésére, így megelőzve az elektromos áramütés lehetőségét a kábel terminálokból.



Őrizze meg a Garancia Bizonyítványt vagy a műszaki adatlapot a használati utasítással együtt a termék teljes élettartama alatt. Ezek fontos műszaki információkat tartalmaznak.

Használat és karbantartás

Az érintővezérlés használati utasítása

KEZELŐELEMEK (2. ábra)

1. Általános be-/kikapcsoló érzékelő.
2. Teljesítményszabályozó csúszkás kurzor.
3. Teljesítmény- és/vagy maradékhő-kijelző*.
4. A teljesítmény- és/vagy maradékhő-kijelző tizedespontja.
5. Közvetlen hozzáférés a „Power” funkcióhoz.
6. Aktiváló érzékelő a „Block” vagy „Stop&Go” funkciókhoz.
7. A „Block” funkció aktiválását jelző visszajelző lámpa*.
8. Aktiváló érzékelő a „Stop&Go” funkcióhoz.
9. A „Stop&Go” funkció aktiválását jelző visszajelző lámpa*.
10. „Minusz” érzékelő az időzítőhöz.
11. „Plusz” érzékelő az időzítőhöz.
12. Időzítő kijelző.
13. Az időzítő tizedespontja.*
14. Aktiváló érzékelő a „Synchro” funkcióhoz; (modelltől függően).
15. Aktiváló érzékelő a „Flex Zone” funkcióhoz; (modelltől függően).
16. Aktiváló érzékelő a „Chef” funkcióhoz; (modelltől függően).
17. A „Keep Warm” funkció aktiválását jelző visszajelző lámpa*; (modelltől függően).
18. A „Melting” funkció aktiválását jelző visszajelző lámpa*, (modelltől függően).
19. A „Simmering” funkció aktiválását jelző visszajelző lámpa*; (modelltől függően).
20. A „Quick Boiling” funkció aktiválását jelző visszajelző lámpa*; (modelltől függően).
21. A „Csuszós főzés” funkció aktiválását jelző pilot jelzőfény*; (a modelltől függően).

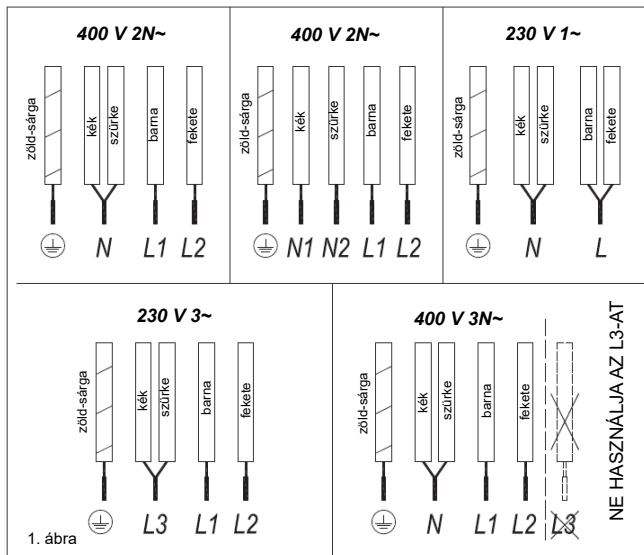

1. ábra

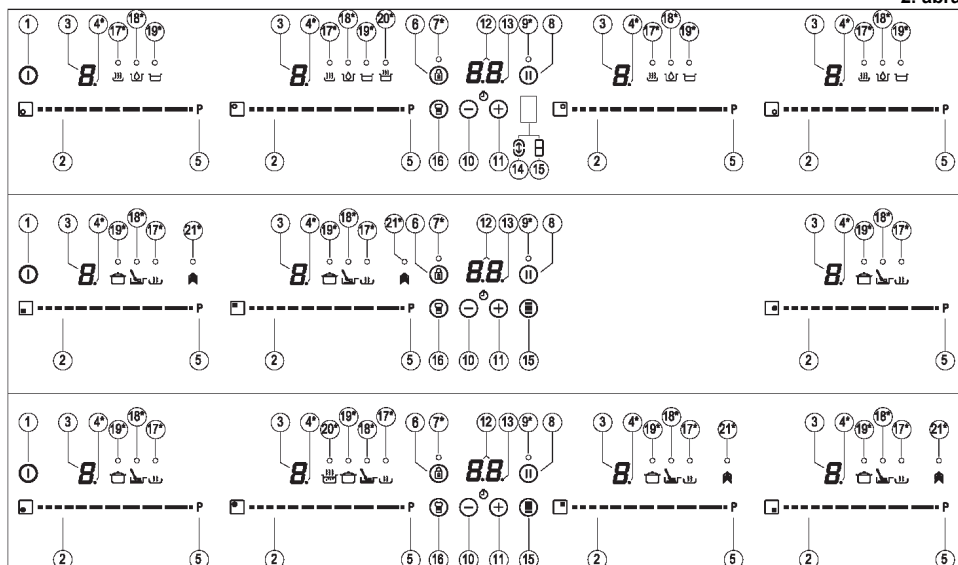

* Csak működés közben látható.

A műveletek az érintőgombok segítségével történnek. Nem kell erőt kifejeznie a kívánt érintőgombra; a kívánt funkció aktiválásához elegendő ujjbeggyel megérinteni azt.

Minden műveletet hangjelzés igazol vissza.

A teljesítményszint (0–9) beállításához használja a kurzorcúsúszkát (2), és húzza végig rajta az ujját. A jobbra csúsztatás növeli az értéket, míg a balra csúsztatás csökkenti azt.

Arra is lehetőség van, hogy közvetlenül kiválasszon egy teljesítményszintet azáltal, hogy ujját közvetlenül a kurzorcúsúszka (2) kívánt pontjára helyezi.

⚠ Ahhoz, hogy ezeken a modelleken kiválasszon egy főzőlapot, érintse meg közvetlenül a kurzorcúsúszkát (2).

A KÉSZÜLÉK BEKAPCSOLÁSA

1 Érintse meg a beérintő gombot (1) (1) legalább egy másodpercig. Az érintővezérlés aktiválódik, hangjelzés hallható, és a kijelzők (3) világitani kezdenek, „-” jelet mutatva. Ha bármely főzőterület forró, a kapcsolódó kijelzőn egy villogó H jelenik meg.

Ha a következő 10 másodpercben nem hajt végre semmilyen műveletet, az érintővezérlés automatikusan kikapcsol.

Amikor az érintővezérlés aktív, bármikor kikapcsolhatja azt a (1) (1) érintőgomb megérintésével, még akkor is, ha az zárólva van (zár funkció aktiválva). A (1) (1) érintőgombnak mindig elsőbbsége van az érintővezérlés kikapcsolásában.

FŐZŐLAPOK AKTIVÁLÁSA

Miután az érintővezérlés az (1) (1) érzékelővel aktiválásra került, bármely főzőlap bekapcsolható az alábbi lépések szerint:

1 Csúsztassa végig az ujját, vagy érintse meg valamelyik „slider” kurzor (2) bármely pontját. A zóna ki lett választva, és ezzel egyidejűleg a teljesítményszint 0 és 9 közé lesz beállítva. Ez a teljesítményérték a hozzá tartozó teljesítménykijelzőn jelenik meg, és annak tizedespontja (4) 10 másodpercig világítva marad.

2 A kurzorcúsúszka (2) segítségével válasszon új főzési szintet 0 és 9 között.

Amíg a főzőlap ki van választva, más szóval amíg a tizedespont (4) világít, a teljesítményszintje módosítható.

EGY FŐZŐLAP KIKAPCSOLÁSA

Az érintőcsúsúszka gomb (2) segítségével csökkentse a teljesítményt 0 szintre. A főzőlap kikapcsol.

Amikor egy főzőlapot kikapcsolnak, a teljesítménykijelzőjén (3) egy H jelenik meg, ha az adott főzőterület üvegfelülete forró, és égési sérülés veszélye áll fenn. Amikor a hőmérséklet csökken, a kijelző (3) kialszik (ha a főzőlap le van választva), egyébként „-” jelenik meg, ha a főzőlap továbbra is csatlakoztatva van.

AZ ÖSSZES FŐZŐLAP KIKAPCSOLÁSA

Az összes főzőlap egyidejűleg kikapcsolható az általános be-/kikapcsoló érzékelő (1) (1) használatával. Minden főzőlap kijelzője (3) kikapcsol. Ha a kikapcsolt fűtőzóna forró, a kijelzőjén H látható..

Edényérzékelő

Az indukciós főzőzónák beépített edényérzékelővel rendelkeznek. Ily módon a főzőlap leáll, ha nincs rajta edény, vagy ha az edény nem megfelelő.

A teljesítményjelző (3) egy szimbólumot jelenít meg a „nincs

edény  állapot jelzésére, ha a zóna bekapcsolt állapotában nem érzékel edényt, vagy az edény nem megfelelő



Ha az edényt működés közben leveszik a zónáról, a főzőlap automatikusan megszünteti az energiaellátást, és megjeleníti a „nincs edény” szimbólumot. Amikor az edényt ismét a főzőzónára helyezik, az energiaellátás a korábban kiválasztott teljesítményszinten folytatódik.

Ha az edényt működés közben leveszik a zónáról, a főzőlap automatikusan megszünteti az energiaellátást, és megjeleníti a „nincs edény” szimbólumot. Amikor az edényt ismét a főzőzónára helyezik, az energiaellátás a korábban kiválasztott teljesítményszinten folytatódik.

 **A főzés befejezése után kapcsolja ki a főzőzónát az érzéktovizelés segítségével. Ellenkező esetben nem kívánt működés fordulhat elő, ha három percen belül véletlenül edényt helyeznek a főzőzónára. Kerülje el a lehetséges baleseteket!**

Zárolás funkció

A Zárolás funkcióval az összes többi érzékelőt letilthatja, kivéve a be-/kikapcsoló érzékelőt  (1), a nem kívánt műveletek elkerülése érdekében. Ez a funkció gyermekzárként is hasznos biztonsági megoldás.

A funkció aktiválásához érintse meg az  (6) érzékelőt legalább egy másodpercig. Ezt követően a (7) jelzőfény kigyullad, jelezve, hogy a kezelőpanel zárolva van. A funkció kikapcsolásához egyszerűen érintse meg ismét az  (6) érzékelőt.

Ha a be-/kikapcsoló érzékelőt  (1) használja a készülék kikapcsolására, miközben a zárolás funkció aktív, a főzőlap mindaddig nem kapcsolható be újra, amíg a zárolást fel nem oldják.

A hangjelzés némitása

Amikor a főzőlap be van kapcsolva, ha az ember egyszerre három

másodpercig megnyomja a  (11) érintógombot és a zároló

érintógombot  (6), az egyes műveleteket kísérő hangjelzés kikapcsol. Az időjelző (12) az „OF” jelzést jeleníti meg.

Ez a kikapcsolás nem vonatkozik minden funkcióra; például a be-/kikapcsolás, az időjelző lejárta, valamint az érintógombok zárolása/feloldása esetén a hangjelzés mindig aktív marad.



Az egyes műveleteket kísérő összes hangjelzés ismételt bekapcsolásához nyomja meg újra egyidejűleg a  (11) érintógombot

és a zároló érintógombot  (6) három másodpercig. Az időjelző (12) az „On” jelzést jeleníti meg

Stop&Go funkció

Ez a funkció szünetelteti a főzési folyamatot. Az időjelző is szünetel, ha aktiválva van.

A Stop funkció aktiválása.

Érintse meg a Stop érzékelőt  (8) egy másodpercig. A (9) jelzőfény kigyullad, és a teljesítményjelzők a  szimbólumot jelenítik meg, jelezve, hogy a főzés szünetel.

A Stop funkció kikapcsolása

Érintse meg ismét a Stop&Go érzékelőt  (8). A (9) jelzőfény kialszik, és a főzés ugyanazon teljesítmény- és időjelző-beállítások mellett folytatódik, amelyek a szüneteltetés előtt voltak érvényben.

Power funkció

Ez a funkció „extra” teljesítményt biztosít a főzőlap számára, a névleges értéken felül. Az említett teljesítmény a főzőlap méretétől függ, és elérheti a generátor által megengedett legnagyobb értéket.

1 Csúsztassa az ujját a megfelelő kurzorcúszka (2) fölött addig, amíg a teljesítményjelző (3) „9”-et mutat, és tartsa rajta az ujját egy másodpercig, vagy érintse meg közvetlenül a „P” jelzést, és tartsa rajta az ujját egy másodpercig.

2 A teljesítményszint-jelző (3) a  szimbólumot jeleníti meg, és a

főzőlap megkezdí az extra teljesítmény leadását.

A Power funkció legfeljebb az 1. táblázatban megadott ideig működik. Ezt követően a teljesítményszint automatikusan 9-re áll vissza. Hangjelzés hallható.

Ha a Power funkciót az egyik főzőlapon aktiválja, előfordulhat, hogy a többi főzőlap valamelyikének teljesítménye csökken, amely ilyenkor alacsonyabb szintre áll, és ezt a kijelzője (3) mutatja.

A Power funkció kikapcsolása a működési idő letele előtt történhet a kurzor „slider” megérintésével és a teljesítményszint módosításával, vagy a 3. lépés megismétlésével.

Időjelző funkció (visszaszámláló óra)



Ez a funkció megkönnyíti a főzést, mivel nem kell végig jelen lennie: Beállíthat egy időjelzőt egy főzőlaphoz, és az a beállított idő leteltével kikapcsol.

Ezeknél a modelleknél minden főzőlap egyidejűleg programozható 1 és 90 perc közötti időtartamra.





Időjelző beállítása egy főzőlapon.

Miután a kívánt zónán beállította a teljesítményszintet, és miközben a zóna tizedespontra világít, a zóna időjelzőt.

Ehhez:

1 Érintse meg a  (10) vagy  (11) érzékelőt. Az időjelző (12) „00” értéket mutat, és a megfelelő zóna

kijelzője (3) a  szimbólumot villogva, felváltva jeleníti meg az aktuális teljesítményszinttel.

2 Ezután azonnal állítson be 1 és 99 perc közötti főzési időt a  (10) vagy  (11) érzékelők segítségével. Az elsővel az érték 60-ról indul, míg a másodikkal 01-ről. Ha a  (10) vagy  (11) érzékelőket nyomva tartja, az érték visszaáll „00”-ra. Amikor kevesebb mint egy perc van hátra, az óra másodpercekben kezd visszaszámlolni.

3. Amikor az időjelző (12) abbahagyja a villogást, automatikusan megkezdí az idő visszaszámlálását. Az időjelzett főzőlaphoz tartozó kijelző (3)

felváltva jeleníti meg a kiválasztott teljesítményszintet és a  szimbólumot.

A kiválasztott főzési idő letelte után az időzített fűtőzóna kikapcsol, és az óra több másodpercen keresztül hangjelzősorozatot ad.



A hangjelzés kikapcsolásához érintsen meg bármely érzékelőt. Az időjelző (12) villogó „00”-t jelenít meg a kiválasztott zóna tizedespontja (4) mellett. Ha a kikapcsolt fűtőzóna forró, a teljesítményjelzője (3) felváltva jeleníti meg a H szimbólumot és a „-” jelet.

Ha egyidejűleg egy másik főzőlapot is időzíteni kíván, ismételje meg az 1–3. lépést.

Ha egy vagy több zóna már időzítve van, az időjelző (12) alapértelmezés szerint a legrövidebb hátralévő időt mutatja a befejezésig, és a kapcsolódó zónán egy „I” jelenik meg. A többi időzített zóna a megfelelő kijelzőjén villogó tizedespontot mutat. Ha megérinti egy másik időzített zóna kurzor „slider”-ét, az időzítő néhány másodpercig annak a zónának a hátralévő idejét mutatja, és a kijelzője felváltva jeleníti meg a teljesítményszintet és a „I” jelzést.

A beprogramozott idő módosítása.



A beprogramozott idő módosításához meg kell érinteni az időzített zóna kurzor „slider”-ét (2). Ezt követően lehetséges lesz az idő leolvasása és módosítása.

A  (10) és  (11) érzékelők segítségével módosíthatja a beprogramozott időt.

Az óra kikapcsolása



Ha a beállított idő letelte előtt meg kívánja állítani az órát, ezt bármikor megteheti az érték egyszerű „-” állásra való módosításával.

1 Válassza ki a kívánt főzőlapot.

2 Állítsa az óra értékét „00”-ra a  (10) érzékelő segítségével. Az óra törlik. Ez gyorsabban is elvégezhető a  (10) és  (11) érzékelők egyidejű megnyomásával.

Egyes modellek teljesítménykorlátozó funkcióval (Power Management) vannak felszerelve. Ez a funkció lehetővé teszi, hogy a főzőlap által leadott összteljesítményt a felhasználó által kiválasztott különböző értékekre állítsa be. Ehhez a főzőlap tápellátásához történő csatlakoztatását követő első egy percben hozzá lehet férní a teljesítménykorlátozó menühöz.

1 Nyomja meg a  (11) érintógombot három másodpercig. Az időjelzőn (12) megjelenik a PL betűjelzés

2 Nyomja meg a zároló érintógombot  (6). Megjelennek azok a különböző teljesítményértékek, amelyekre a főzőlap korlátozható, és ezek a  (11) és  (10) érzékelők segítségével módosíthatók.

3 Az érték kiválasztása után nyomja meg ismét a zároló érintógombot  (6). A főzőlap a kiválasztott teljesítményértékre lesz korlátozva.

Ha ismét módosítani kívánja az értéket, húzza ki a főzőlap csatlakozóját, majd néhány másodperc múlva csatlakoztassa újra. Így ismét beléphet a teljesítménykorlátozó menübe.

Valahányszor egy főzőlap teljesítményszintje megváltozik, a teljesítménykorlátozó kiszámítja a főzőlap által leadott összteljesítményt. Ha elérte a teljes teljesítményhatárt, az érintővezérlés nem engedi, hogy növelje az adott főzőlap teljesítményszintjét. A főzőlap hangjelzést ad, és a teljesítményjelző (3) annál a szintnél villog, amely nem léphet túl. Ha ezt az értéket túl kívánja lépni, csökkentenie kell a többi főzőlap teljesítményét. Előfordulhat, hogy nem elegendő csupán egy másik főzőlap teljesítményét egy fokozattal csökkenteni, mivel ez az egyes főzőlapok teljesítményétől és a beállított szintjüktől függ. Lehetséges, hogy egy nagy főzőlap szintjének növeléséhez több kisebb főzőlap teljesítményét is csökkenteni kell.

Ha a maximális teljesítményű gyors bekapcsolás funkcióval használja, és az említett érték magasabb, mint a

korlátozásnál beállított érték, a főzőlap a lehető legmagasabb szintre áll be. A főzőlap hangjelzést ad, és az említett teljesítményérték kétszer villog a kijelzőn (3).

Speciális funkciók: CHEF (modelltől függően)

Az érintővezérlés különleges funkciókkal rendelkezik, amelyek a

CHEF érzékelőn  (16) keresztül segítik a felhasználót a főzésben. Ezek a funkciók modelltől függően állnak rendelkezésre.

Speciális funkció aktiválása egy zónán:





1 Először ki kell választani azt; ekkor a tizedespont (4) aktív lesz a teljesítményjelzőn (3).

2 Most érintse meg a CHEF érzékelőt  (16). Az egymást követő érintések egyenként végigléptetnek az adott zónában elérhető összes CHEF funkción. Ezek a funkciók a megfelelő LED-ek (17), (18), (19), (20) és (21) segítségével jelzik az aktiválást.

Ha bármikor meg kíván szakítani egy aktív speciális funkciót, érintse meg az adott zónához tartozó „slider” kurzorérezékelőt (2) annak kiválasztásához. A teljesítményjelző (3) tizedespontja (4) kigyullad. Ezután érintse meg ismét a „slider” (2) kurzort egy új teljesítményszint beállításához vagy a zóna kikapcsolásához, vagy választhat egy másik speciális funkciót a CHEF érzékelő  (16) ismételt megérintésével.

MELEGEN TARTÁS funkció (modelltől függően)

Ez a funkció automatikusan megfelelő teljesítményszintet állít be az elkészült étel melegen tartásához.

Az aktiválásához válassza ki a főzőlapot, és nyomja meg a CHEF érzékelőt  (16) addig, amíg a  /  ikonon található (17) LED ki nem gyullad. A funkció aktiválása után a  szimbólum jelenik meg a teljesítményjelzőn (3).

A funkciót bármikor felülbíráhatja a főzőlap kikapcsolásával, a teljesítményszint megváltoztatásával vagy más speciális funkció kiválasztásával.

Teljesítményszabályozás funkció (modelltől függően)

OLVASZTÁS funkció (modelltől függően)



Ez a funkció alacsony hőmérsékletet tart fenn a főzőzónában. Ideális élelmiszerek kiolvasztására vagy más élelmiszerek, például csokoládé, vaj stb. lassú megolvasztására.

Az aktiválásához válassza ki a főzőlapot, és nyomja meg a CHEF érzékelőt (16) addig, amíg a  ikonon található (18) LED ki nem gyullad. A funkció aktiválása után a **R** szimbólum jelenik meg a teljesítményjelzőn (3).

A funkciót bármikor felülbíráhatja a főzőlap kikapcsolásával, a teljesítményszint megváltoztatásával vagy más speciális funkció kiválasztásával.

LASSÚ FORRALÁS funkció (modelltől függően)



Ez a funkció lehetővé teszi az étel gyöngyözve forrásban tartását.

Miután az étel felforr, aktiválja a főzőlapot annak kiválasztásával, és nyomja meg a CHEF érzékelőt (16) addig, amíg a  /  ikonon található (19) LED ki nem gyullad. A funkció aktiválása után a **R** szimbólum jelenik meg a teljesítményjelzőn (3).

A funkciót bármikor felülbíráhatja a főzőlap kikapcsolásával, a teljesítményszint megváltoztatásával vagy más speciális funkció kiválasztásával.

GYORS FORRALÁS funkció (modelltől függően)

Ez a funkció lehetővé teszi az automatikus forralásvezérlést, ami

nagy segítséget jelent tészta, rizs, tojás főzésénél, illetve egyes ételek forralásánál stb. Csak azokon a zónákon érhető el, ahol a  /  szimbólum megjelenik.

Az edényre vonatkozó feltételek

A Gyors forralás funkció megfelelő működéséhez olyan edényt kell használni, amely megfelel az alábbi előfeltételeknek:

- Az alj mérete a lehető legközelebb álljon a főzőlap átmérőjéhez.



-FEDŐ NÉLKÜL.

- Szobahőmérsékletű vízzel a kapacitásának **több mint feléig legyen megtöltve** (soha ne használjon langyos vagy forró vizet).

E feltételek be nem tartása torzítja a forralás megfelelő szabályozását.

 **FIGYELMEZTETÉS: ezt a funkciót ne használja más főzési célra, mint víz forralására. Soha ne használjon olajat, mert az túlmelegedéshez és lángképződéshez vezethet.**

A funkció aktiválása

A funkció aktiválásához válassza ki a főzőlapot, és nyomja meg a CHEF érzékelőt (16) addig, amíg a  /  ikonon található (20) LED ki nem gyullad.

A funkció aktiválása után a **R** jelzés mind a teljesítményjelzőn (3), mind az időjelzőn (12) megjelenik; egy mozgó szegmens jelenik meg, jelezve, hogy a főzést a rendszer vezérli.

Amikor a rendszer érzékeli, hogy a forrás hamarosan megkezdődik, az első hangjelzés hallható. Használja ki ezt az alkalmat arra, hogy igény szerint előkészítse az ételt a főzéshez vagy sütéshez.

30 másodperc elteltével egy második hangjelzés hallható; ha ezt addig nem tette meg, ekkor kell az ételt a serpenyőbe vagy edénybe tenni.

A második hangjelzést követően a rendszer automatikusan aktiválja az időzítőt és a stopperórát, hogy ellenőrizhesse, mennyi ideig kell az ételt főzni.

A stopperóra aktiválását követő 30 másodperc elteltével egy harmadik hangjelzés hallható

annak figyelmeztetésére, hogy ettől a pillanattól kezdve a rendszer csökkenteni a leadott teljesítményt annak érdekében, hogy gyengéd és folyamatos forrást tartson fenn. Az időzítő a főzés végéig aktív marad.

Szükség esetén az időzítő kikapcsolható, és beállítható egy visszaszámlálási idő, valamint a főzőlap automatikus kikapcsolása (lásd az Időzítő funkció című részt).

A funkció kikapcsolása

A funkciót bármikor felülbíráhatja a főzőlap kikapcsolásával, a teljesítményszint megváltoztatásával vagy más speciális funkció kiválasztásával.

CSÚSZÓ FŐZÉSI FUNKCIÓ (a modelltől függően)

Ez a funkció lehetővé teszi a rugalmas zóna három területre történő felosztását (lásd a 3. ábrát), és egy előre meghatározott teljesítménybeállítást aktivál.

6. ábra

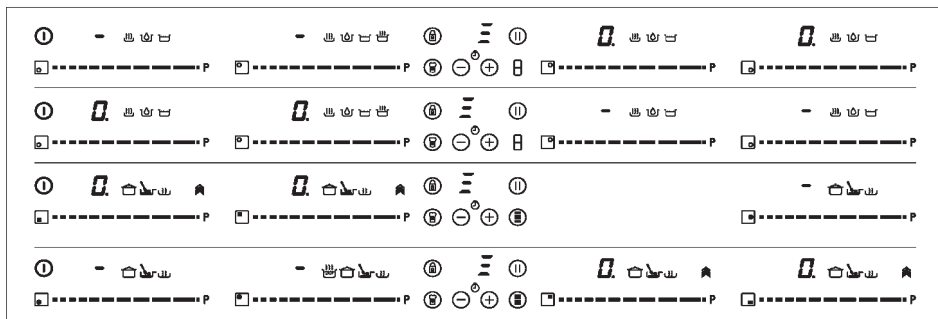

4. ábra

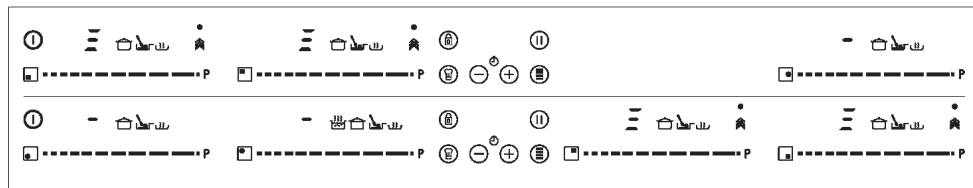

5. ábra

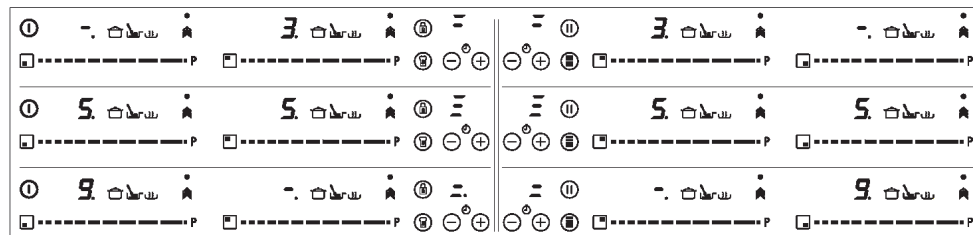

Lehetővé teszi, hogy az edényt egyik területről a másikra csúsztassa, és az egyes zónákhoz rendelt teljesítménnyel főzzön.

Az aktiválásához először aktiválni kell a „Flex Zone” funkciót (lásd a „Flex Zone funkció” című részt).

Ezt követően nyomja meg a CHEF érzékelőt (16), amíg a  ikonon található (21) LED-ek ki nem gyulladnak. Ekkor a teljesítményjelzők (3) három szegmenst jelenítenek meg (lásd a 4. ábrát), jelezve, hogy most már elhelyezheti az edényt.

Amint az edényt elhelyezi, a teljesítményszint automatikusan megjelenik a teljesítményjelzőkön (3): az 1. zónán a teljesítményszint 3, a 2. zónán 5, a 3. zónán pedig 9 (lásd a 3. és 5. ábrát).

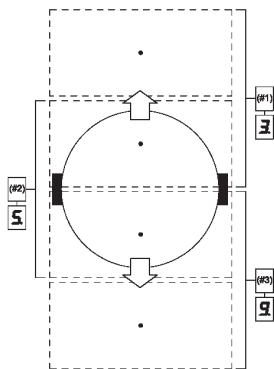

A funkció kikapcsolásához a „slider” kurzort (2) a „0” pozícióban kell megérinteni.

Fig.3





Flex Zone funkció (modelltől függően)



E funkció révén lehetőség van arra, hogy két főzőzóna együtt működjön, valamint hogy mindkét zónára teljesítményszintet válasszon és aktiválja az időzítő funkciót.

A funkció aktiválásához nyomja meg az  /  (15) érzékelőt. Ekkor az összekapcsolt főzőlapok tizedespontjai (4) kigyulladnak, és a

teljesítményjelzők (3) „0” értéket mutatnak. Az órákijelző (12) három szegmenst mutat az aktivált zónák jelzésére. Amennyiben az Ön modelljén több „Flex Zone” zóna is

van, a kívánt opciót az  /  (15) érzékelő megnyomásával választhatja ki, mielőtt teljesítményt rendelne a kiválasztott zónához. Néhány másodperce lesz a következő művelet végrehajtására; ellenkező esetben a funkció automatikusan kikapcsol. (lásd a 6. ábrát).

Miután a „Flex Zone” kiválasztásra került, a teljesítményt bármelyik összekapcsolt zóna „slider” kurzorának (2) megérintésével beállíthatja. A teljesítményszint és annak változásai egyszerre jelennek meg mindkét zóna teljesítményjelzőjén (3).

A funkció kikapcsolásához ismét meg kell érinteni az  /  (15) érzékelőt. Továbbá a funkció kikapcsolásakor a kapcsolódó zónákhoz rendelt teljesítményszintek és funkciók törölődnek.

Synchro funkció (modelltől függően)

E funkció révén lehetővé válik, hogy a nyomtatott felületen „Synchro” jelzéssel megjelölt két főzőzóna együtt működjön, és mindkettőhöz teljesítményszintet lehessen

kiválasztani, valamint az időzítő funkciót aktiválni lehessen

Nyomja meg az  (14) érzékelőt a funkció aktiválásához. Ekkor az összekapcsolt főzőlapok tizedespontjai (4) kigyulladnak, és a teljesítményjelzőiken (3) villogni kezd a „0” érték. Az edény érzékelése a teljes összekapcsolt zónában történik. Néhány másodperce lesz a következő művelet végrehajtására; ellenkező esetben a funkció automatikusan kikapcsol.

A funkció kikapcsolásához ismét

meg kell érinteni az  (14) érzékelőt. Továbbá a funkció kikapcsolásakor a kapcsolódó zónához rendelt teljesítményszintek és funkciók törődnek.

Biztonsági automatikus kikapcsolás funkció

Ha hiba miatt egy vagy több fűtőzóna nem kapcsol ki, a készülék egy meghatározott idő elteltével automatikusan leválasztásra kerül (lásd az 1. táblázatot).

1. táblázat

Kiválasztott teljesítményszint	MAXIMÁLIS ÜZEMIDŐ (órában)
0	0
1	8
2	8
3	5
4	4
5	4
6	3
7	2
8	2
9	1
P	10 vagy 5 perc, majd 9. szintre áll vissza (modellől függően)

Amikor a „biztonsági automatikus kikapcsolás” funkció aktiválódott, 0 jelenik meg, ha az üvegfelület hőmérséklete nem veszélyes a felhasználóra, vagy H, ha égési sérülés veszélye áll fenn.

 **A fűtőfelületek kezelőpaneljét mindig tartsa tisztán és szárazon.**

 **Az ebben a kézikönyvben nem említett működési problémák vagy incidensek esetén válassza le a készüléket az áramellátásról, és lépjen kapcsolatba a TEKA műszaki szervizzel.**

Javaslatok és ajánlások

- * Használjon vastag, teljesen sík aljú fazekakat vagy serpenyőket.
- * Ne csúsztassa a fazekakat és serpenyőket az üvegfelületen, mert megkarcolhatják azt.
- * Bár az üveg ellenáll az éles perem nélküli nagy fazekak és serpenyők ütéseinek, igyekezzen elkerülni az ütődéseket.
- * A kerámiaüveg felület károsodásának elkerülése érdekében ne húzza az edényeket az üvegen, és tartsa azok alját tisztán, valamint jó állapotban.
- * Az edényalj ajánlott átmérő (lásd a termékhez mellékelt „Műszaki adatlapot”).

 **Lehetőleg ne öntsön cukrot vagy cukortartalmú termékeket az üvegre, mert a forró felületet károsíthatják.**

Tisztítás és karbantartás

A készülék jó állapotban tartása érdekében lehűlése után megfelelő tisztítószerekkel és eszközökkel tisztítsa meg. Ez megkönnyíti a munkát, és elkerülhetővé teszi a szennyeződések lerakódását. Soha ne használjon erős tisztítószereket vagy a felületet megkarcoló eszközöket, illetve gőzzel működő berendezést.

A felületre nem tapadt enyhe szennyeződések nedves ruhával és kímélő tisztítószerezrel vagy meleg szappanos vízzel távolíthatók el. A mélyebb foltok vagy zsír eltávolítására azonban használjon kerámia főzőlapokhoz való speciális tisztítószert, és kövesse a flakonon található utasításokat. Az ismételt odaégés miatt erősen letapadt szennyeződés pengés kaparóval távolítható el.

Az enyhe elszíneződéseket olyan edények okozzák, amelyek alján megszáradt zsímaradványok vannak, vagy az üveg és az edény közé főzés közben került zsír. Ezek nikkal súrolóval, vízzel vagy kerámia

főzőlapokhoz való speciális tisztítószerezrel eltávolíthatók. A felületre ráolvadt műanyag tárgyakat, cukrot vagy nagy cukortartalmú élelmiszereket azonnal el kell távolítani egy kaparó segítségével.

A fémcsillagást az üvegen húzott fém fazekak és serpenyők okozzák. Ezek a kerámiaüveg főzőlapokhoz való speciális tisztítószerezrel végzett alapos tisztítással távolíthatók el, bár előfordulhat, hogy a tisztítást többször is meg kell ismételni.

Figyelmeztetés:

 **Előfordulhat, hogy egy fazék vagy serpenyő az üvegre tapad, mivel valamilyen anyag ráolvadt a kettő közé. Ne próbálja meg felemelni az edényt, amikor a fűtőzóna hideg! Ez az üveg töréséhez vezethet.**

 **Ne álljon rá az üvegre, és ne támaszkodjon rá, mert eltörhet és sérülést okozhat. Ne használja az üveget tárgyak elhelyezésére szolgáló felületként.**

A TEKA INDUSTRIAL S.A. fenntartja a jogot arra, hogy kézikönyveiben az általa szükségesnek vagy hasznosnak ítélt módosításokat elvégezze, anélkül hogy ez a termék alapvető jellemzőit érintené.

Környezetvédelmi szempontok

A terméken vagy annak



csomagolásán található  szimbólum azt jelenti, hogy ez a termék nem kezelhető közönséges háztartási hulladékként. Ezt a terméket elektromos és elektronikus készülékek újrahasznosítására szolgáló gyűjtőhelyre kell vinni. A termék megfelelő ártalmatlanításának biztosításával elkerülheti a környezet és a közegészség károsítását, amely akkor következhetne be, ha a terméket nem megfelelően kezelnék. A termék újrahasznosításával kapcsolatos részletesebb információkért forduljon a helyi hatósághoz, a háztartási hulladékkezelő

szolgálathoz vagy ahhoz az
üléthez, ahol a terméket
vásárolta.

Az alkalmazott
csomagolóanyagok
környezetbarátak és teljes
mértékben újrahasznosíthatók. A
műanyag alkatrészek jelölése:
>PE<, >LD<, EPS< stb. A
csomagolóanyagokat a háztartási
hulladékhoz hasonlóan, a helyi
gyűjtőedénybe helyezve
ártalmatlanítsa.

A készülék
energiahatékonyságára
vonatkozó megfeleléség: -A
készüléket az EN 603502 szabvány
szerint vizsgálták be, és a kapott
Wh/kg érték a készülék
adattábláján található.

Az alábbi tanácsok segítenek
Önnek energiát megtakarítani
minden főzés alkalmával:

* Amikor csak lehetséges,
használon minden edényhez
megfelelő fedőt. A fedő nélküli
főzés több energiát fogyaszt.

* Használjon sík fenekű és
megfelelő fenékátmérőjű
edényeket, hogy azok
illeszkedjenek a főzőzóna
méretéhez. Az edénygyártók
általában az edény felső átmérőjét
adják meg, amely mindig nagyobb
a fenék átmérőjénél.

* Ha főzéshez vizet használ,
kis mennyiséget használjon a
zöldségek vitamin- és
ásványianyag-tartalmának
megőrzése érdekében, és állítsa
be azt a legkisebb
teljesítményszintet, amely a főzés
fenntartásához szükséges. A
magas teljesítményszint
szükségtelen és energiapazarló.

* Kis mennyiségű ételhez
használjon kis edényeket.

Ha valami nem működik

Mielőtt hívná a műszaki szervizt,
végezze el az alábbiakban leírt
ellenőrzéseket.

A készülék nem működik:
Győződjön meg arról, hogy a
tápkábel csatlakoztatva van.

**Az indukciós zónák nem
termelnek hőt:**

A használt edény nem megfelelő
(nincs ferromágneses alja, vagy túl
kicsi). Ellenőrizze, hogy az edény
alja vonzza-e a mágneset, vagy
használjon nagyobb edényt.

**Búgó hang hallható, amikor az
indukciós zónákon megkezdte a
főzést:**

Nem túl vastag falú vagy nem egy
darabból készült edényeknél a búgó
hangot az energia közvetlenül az
edény aljára történő átvitele okozza.
A búgó hang nem hiba, de ha mégis
el szeretné kerülni, kissé csökkentse
a teljesítményszintet, vagy
használjon vastagabb aljú és/vagy
egy darabból készült edényt.

**Az érintővezérlés nem világít,
vagy bár világít, nem reagál:** Nincs
kiválasztva egyetlen fűtőzóna sem.
Működtetés előtt mindenképpen
válasszon ki egy fűtőzónát.

Nedvesség van az érzékelőkön,
és/vagy az ujjai nedvesek. Tartsa az
érintővezérlés felületét és/vagy az
ujjait tisztán és szárazon. A zárolás
funkció be van kapcsolva. Oldja fel a
vezérlőket.

**Ventilátor hangja hallható főzés
közben, és ez a főzés befejezése
után is folytatódik:** Az indukciós
zónák ventilátorral rendelkeznek,
amely az elektronikus részegységek
hűtésére szolgál. Ez csak akkor
működik, amikor az elektronikus
áramkörök felforrósodnak. Amikor az
áramkörök lehűlnek, a ventilátor
ismét leáll, függetlenül attól, hogy a
főzőlap be van-e kapcsolva vagy
sem.

**A szimbólum megjelenik az
egyik főzőlap
teljesítményjelzőjén:**

Az indukciós rendszer nem érzékel
fazekat vagy serpenyőt a főzőlapon,
vagy az nem megfelelő típusú.

**A főzőlap kikapcsol, és a C81 vagy
C82 üzenet jelenik meg a
kijelzőkön:**

Túl magas a hőmérséklet az
elektronikában vagy az üvegen.
Várjon egy ideig, hogy az elektronika
lehűljön, vagy vegye le a fazekat
vagy serpenyőt, hogy az üveg
lehűlhessen.

**C85 jelenik meg az egyik főzőlap
kijelzőjén:**

A használt fazék vagy serpenyő nem
megfelelő típusú. Kapcsolja ki a

főzőlapot, majd kapcsolja be újra, és
próbálja meg egy másik fazékkal
vagy serpenyővel.

**A készülék kikapcsol, és a C90
üzenet jelenik meg a
teljesítményjelzőkön (3):**

Az érintővezérlés azt érzékeli, hogy
a be-/kikapcsoló (1) érzékelő le van
fedve, és ezért nem teszi lehetővé a
főzőlap bekapcsolását. Távolítsa el a
lehetséges tárgyakat vagy
folyadékokat, és tartsa az
érintővezérlés felületét tisztán és
szárazon, amíg az üzenet el nem
tűnik.

**A készülék kikapcsol, és a C91
üzenet jelenik meg a
teljesítményjelzőkön (3):**

Az érintővezérlés azt érzékeli, hogy
a Stop&Go érzékelő (6) le van fedve,
és ezért nem teszi lehetővé a főzőlap
kezelését. Távolítsa el a lehetséges
tárgyakat vagy folyadékokat, tartsa
az érintővezérlés felületét tisztán és
szárazon, majd nyomja meg kétszer
a Stop&Go (6) érzékelőt az üzenet
törléséhez és a normál működés
visszaállításához.

A Teka leányvállalatai

Ország	Leányvállalat	Cím	Város	Telefon
Ausztria	Küppersbusch Austria	Eitnergasse, 13	1231 Wien	+43 18 668 022
Belgium	Küppersbusch Belgium S.P.R.L.	Doomveld Industrie, Asse 3, No. 11 - Boite 7	1731 Zellik	+32 24 668 740
Bulgária	Teka Bulgaria EOOD	Blvd. "Tsaigradsko Shosse" 135	1784 Sofia	+359 29 768 330
Chile	Teka Chile S.A.	Avd El Retiro Parque los Maitenes, 1237. Parque Enea	Pudahuel, Santiago de Chile	+ 56 24 386 000
Kína	Teka International Trading (Shanghai) Co. Ltd.	No.1506, Shengyuan Henghua Bldg.No.200 Wending Rd.	Xuhui, Dist. 200030 Shanghai	+86 2 153 076 996
Cseh Köztársaság	Teka CZ S.R.O.	V Holešovičkách, 593	182 00 Praha 8 - Liben	+420 284 691 940
Ecuador	Teka Ecuador S.A.	Parque Ind. California 2, Via a Daule Km 12	Guayaquil	+593 42 100 311
Görögország	Teka Hellas A.E.	Thesi Roupaki - Aspropyrgos	193 00 Athens	+30 2 109 760 283
Magyarország	Teka Magyarország Zrt.	Terv u. 92	9200 Mosonmagyaróvár	+36 96 574 500
Indonézia	PT Teka Buana	Jalan Menteng Raya, Kantor Taman A9 Unit A3	12950 Jakarta	+62 215 762 272
Malajzia	Teka Kűchentechnik (Malaysia) Sdn Bhd	10 Jalan Kartunis U1/47, Temasya Park, Off Glenmarie	40150 Shah Alam, Selangor Darul Ehsan	+60 3 76 201 600
Mexikó	Teka Mexicana S.A. de C.V.	Blvd Manuel A. Camacho 126, Piso 3 Col. Chapultepec	11000 Mexico D.F.	+52 5 551 330 493
Marokkó	Teka Maroc S.A.	73, Bd. Slimane, Dépôt 33, Route de Ain Sebaa	Casablanca	+212 22 674 462
Peru	Teka Kűchentechnik Perú S.A.	Av. El Polo 670 local A 201, CC El polo, Surco	Lima	+51 14 363 078
Lengyelország	Teka Polska Sp. ZO.O.	ul. 3-go Maja 8 / A2	05-800 Pruszkow	+48 227 383 270
Portugália	Teka Portugal S.A.	Estrada da Mota - Apdo 533	3834-909 Ilhavo, Aveiro	+35 1 234 329 500
Románia	S.C. Teka Kűchentechnik Romania S.R.L.	Sevastopol str., no 24, 5th floor, of. 15	010992 Bucharest Sector 1	+40 212 334 450
Oroszország/Россия	Teka Rus LLC/OOO "Teka Pyc"	Neverovskogo 9, Office 417, 121170, Moscow, Russia	121087 Россия, Москва	+7 4 956 450 064
Szingapúr	Teka Singapore PTE Ltd	Clemenceau Avenue, 83, 01-33/34 UE Square	239920 Singapore	+65 67 342 415
Spanyolország	Teka Industrial, S.A.	C/ Cajo, 17	39011 Santander	+34 942 355 050
Thaiföld	Teka (Thailand) Co. Ltd.	364/8 Sri-Ayuttaya Road, Phayathai, Ratchatavee	10400 Bangkok	+66 -26 424 888
Pulyka	Teka Teknik Mutfaq Aletleri Sanayi Ve	Büyükdere Cad. 24/13	80290 Mecidiyeköy, Istanbul	+90 2 122 883 134
Ukrájna	Teka Ukraine LLC	86-e, Bozhenko Str .2nd floor,4th entrance	03150 Kyiv	+380 444 960 680
Egyesült Arab Emírségek	Teka Middle East Fze	Building LOB 16, Office 417	P.O. Box 18251 Dubai	+971 48 872 912
Egyesült Arab Emírségek	Teka Kűchentechnik U.A.E LLC	Bin Khedia Centre	P.O. Box 35142 Dubai	+971 42 833 047
Venezuela	Teka Andina S.A.	Ctra. Petare-Santa Lucia, km 3 (El Limoncito)	1070 Caracas	+58 2 122 912 821
Vietnam	TEKA Vietnam Co., Ltd.	803, Fl 8th, Daiminh Convention Center, 77, Hoang Van	Thai, Tan Phu Ward, District 7, Ho Chi Minh	+84 854 160 646

TEKA

