

TEKA



Felhasználói kézikönyv
DFI 46720
HU

www.teka.com

TARTALOM

01	3	BIZTONSÁGI INFORMÁCIÓK
02	8	TERMÉK ÁTTEKINTÉS
03	9	A MOSOGATÓGÉP HASZNÁLATA
	9	Só betöltése a lágyítóba
	11	Tippek a kosár megtöltéséhez
04	13	KARBANTARTÁS ÉS TISZTÍTÁS
	13	Külső ápolás
	13	Belső ápolás
	16	A mosogatógép ápolása
05	17	TELEPÍTÉSI UTASÍTÁSOK
	17	Elektromos csatlakozás
	18	Vízellátás és lefolyó
	19	A leeresztő tömlők csatlakoztatása
	20	A készülék elhelyezése
	20	Beépített telepítés (a beépíthető modell esetén)
06	25	HIBAELHÁRÍTÁSI TIPPEK
	28	Pótalkatrészek elérhetősége
07	29	A KOSARAK MEGTÖLTÉSE



MEGJEGYZÉS:

- A **Hibaelhárítási tippek** című rész áttekintése segít bizonyos gyakori problémák önálló megoldásában.
- Ha nem tudja saját maga megoldani a problémákat, kérjen segítséget szakképzett technikustól.
- A gyártó a termék folyamatos fejlesztésének és frissítésének politikáját követve módosításokat hajthat végre előzetes értesítés nélkül.
- Ha elveszett vagy elavult, új felhasználói kézikönyvet kérhet a gyártótól vagy a felelős forgalmazótól.

BIZTONSÁGI INFORMÁCIÓK

Mosogatógép használata során kövesse az alábbi óvintézkedéseket:

- A telepítést és javítást csak szakképzett technikus végezheti.
- Ezt a készüléket háztartási és hasonló alkalmazásokban való használatra szánták, például:
 - üzletek, irodák és egyéb munkahelyi környezetek személyzeti konyharészeiben;
 - tanyaházakban;
 - szállodákban, motelekben és egyéb lakójellegű környezetekben a vendégek által;
 - panzió jellegű környezetekben.
- **Ezt a készüléket 8 éves és annál idősebb gyermekek, valamint csökkent fizikai, érzéki vagy szellemi képességű vagy tapasztalat és ismeret hiányában lévő személyek használhatják, ha felügyeletet vagy utasítást kaptak a készülék biztonságos használatára vonatkozóan, és megértették a vele járó veszélyeket.**

A gyermekek nem játszhatnak a készülékkel. A tisztítást és a felhasználói karbantartást gyermekek felügyelet nélkül nem végezhetik. (EN60335-1 esetében)

- Ezt a készüléket nem szánták csökkent fizikai, érzéki vagy szellemi képességű, vagy tapasztalat és ismeret hiányában lévő személyek (beleértve a gyermekeket) használatára, kivéve, ha felügyeletet vagy utasítást kaptak a készülék használatára vonatkozóan a

biztonságukért felelős személytől. (IEC60335-1
esetében)

- A csomagolóanyag veszélyes lehet a gyermekekre! **A gyermekeket felügyelni kell, hogy ne játszanak a készülékkel.**
- Ez a készülék kizárólag beltéri háztartási használatra szolgál.
- Az elektromos áramütés kockázatának elkerülése érdekében ne merítse a készüléket, a vezetéket vagy a dugót vízbe vagy más folyadékba. Kérjük, húzza ki a dugót a tisztítás és karbantartás előtt. **Használjon puha rongyot enyhe szappanos vízzel nedvesítve, majd törölje át száraz ronggyal.**
- Ha a tápkábel sérült, azt a gyártónak, szervizképviselőjének vagy hasonlóan képzett személynek kell cserélnie a veszély elkerülése érdekében.



Földelési utasítások

- Ezt a készüléket földelni kell. Meghibásodás vagy üzemzavar esetén a földelés csökkenti az elektromos áramütés kockázatát azáltal, hogy a legkisebb ellenállású utat biztosítja az elektromos áramnak. Ez a készülék földelt dugóval van ellátva.
- A dugót megfelelő, helyi előírásoknak megfelelően telepített és földelt aljzatba kell dugni.
- A földelővezető helytelen csatlakoztatása elektromos áramütés kockázatát okozhatja. Ha kétségei vannak afelől, hogy a készülék megfelelően földelt-e, kérdezze meg szakképzett villanyszerelőt vagy szervizképviselőt.

- Ne módosítsa a készülékhez adott dugót, ha nem illik az aljzatba.
- Szereltesen fel megfelelő aljzatot szakképzett villanyszerelővel.
- Ne használja visszaélve, ne üljön rá, ne álljon rá a mosogatógép ajtajára vagy tálcarendszerére.
- Ne üzemeltesse a mosogatógépet, ha nem minden burkolatpanel van megfelelően a helyén.
- Nyissa ki az ajtót nagyon óvatosan, ha a mosogatógép üzemel, fennáll a víz kilövellésének kockázata. Ne helyezzen nehéz tárgyakat az ajtóra, és ne álljon rá, amikor nyitva van. A készülék előre billenhet.
- Mosandó tárgyak betöltéskor:
 - 1) Helyezze el az éles tárgyakat úgy, hogy ne sértsék meg az ajtó tömítést;
 - 2) Figyelmeztetés: A késeket és más éles hegyű eszközöket a kosárba hegyükkel lefelé vagy vízszintes helyzetben kell betölteni.
- Néhány mosogatógép-tisztítószer erősen lúgos. Lenyelés esetén rendkívül veszélyesek lehetnek.
- Kerülje a bőrrel és szemmel való érintkezést, és tartsa távol a gyermekeket a mosogatógéptől, amikor az ajtó nyitva van.
- Ellenőrizze, hogy nincs-e tisztítószer-maradék a mosási ciklus befejezése után.
- Ne mosson műanyag tárgyakat, kivéve, ha azokon szerepel a „mosogatógépben mosható” vagy azzal egyenértékű jelzés.
- Jelöletlen műanyag tárgyak esetén ellenőrizze a gyártó ajánlásait.

- Csak az automata mosogatógéphez ajánlott mosogatószer és öblítőszer használjon.
- Soha ne használjon szappant, mosószert vagy kézmosószert a mosogatógépben.
- Az ajtót nem szabad nyitva hagyni, mivel ez növelheti a botlás kockázatát.
- Telepítés közben a tápkábel nem lehet túlzottan vagy veszélyesen hajlított vagy lapított.
- Ne babrálja a kezelőszerveket.
- A készüléket új tömlőkészlettel kell csatlakoztatni a fő vízszelaphoz. A régi készleteket nem szabad újra használni.
- Energiatakarékosság érdekében készenléti üzemmódban a készülék automatikusan kikapcsol 15 percnyi felhasználói interakció nélkül.
- A mosható edénydarabok maximális száma 13.
- A maximális megengedett bemeneti víznyomás 1 MPa. A minimális megengedett bemeneti víznyomás 0,04 MPa.

Ártalmatlanítás

- A csomagolás és a készülék ártalmatlanításához kérjük, forduljon egy újrahasznosító központhoz. Ezért vágja el a tápkábelt, és tegye használhatatlanná az ajtózáró szerkezetet.
- A karton csomagolás újrahasznosított papírból készül, és az újrahasznosítható papírgyűjtőbe helyezendő.
- E termék helyes ártalmatlanításával segít megelőzni a környezetre és az emberi egészségre potenciálisan negatív következményeket, amelyeket egyébként a termék nem megfelelő hulladékkezelése okozhatna.
- A termék újrahasznosításáról további részletes információért forduljon a helyi önkormányzathoz és a háztartási hulladékkezelő szolgálatához.
- **ÁRTALMATLANÍTÁS: Ne dobja ezt a terméket vegyes háztartási hulladékkal. Az ilyen hulladék külön gyűjtése és különleges kezelése szükséges.**



TERMÉK ÁTTEKINTÉS

📌 FONTOS:

A legjobb teljesítmény elérése érdekében olvassa el az összes üzemeltetési utasítást, mielőtt először használja a mosogatógépet.

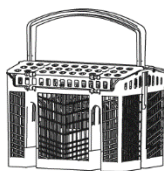
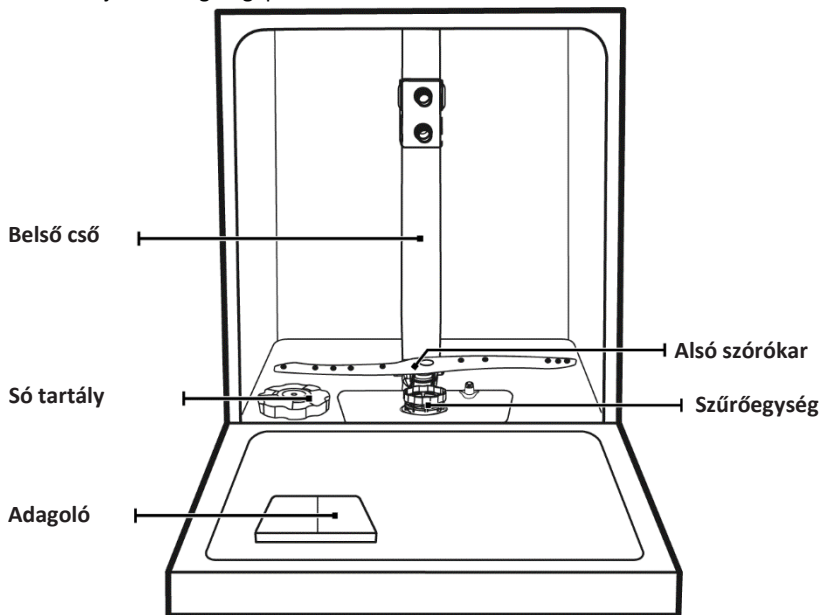

Evőeszközkosár

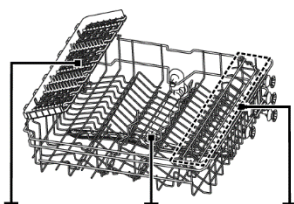

Evőeszköztartó Felső szórókar Csészetartó

Felső kosár

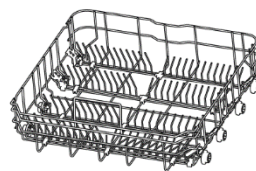

Alsó kosár

💡 MEGJEGYZÉS:

A képek csak tájékoztató jellegűek, a különböző modellek eltérhetnek.

A MOSOGATÓGÉP HASZNÁLATA

A mosogatógép használata előtt:

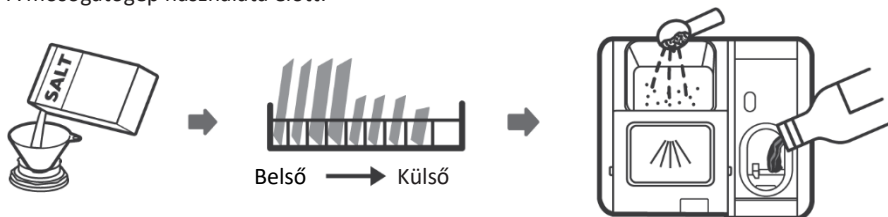

1. Állítsa be a vízlágyítót
2. Só betöltése a lágyítóba
3. Kosár betöltése
4. Töltse fel a **tisztítószer** adagolót



Kérjük, ellenőrizze a II. RÉSZ 1. „Vízlágyító” című szakaszát: Különleges változat, ha be kell állítania a vízlágyítót.

Só betöltése a lágyítóba

MEGJEGYZÉS:

Ha a modelljének nincs vízlágyítója, kihagyhatja ezt a szakaszt.

Mindig csak mosogatógéphez szánt sót használjon.

A sótartály az alsó kosár alatt található, és az alábbiak szerint töltendő:

FIGYELMEZTETÉS

- **Csak kifejezetten mosogatógépekhez tervezett sót használjon!**
Minden más, nem kifejezetten mosogatógéphez tervezett só, különösen az asztali só, károsítja a vízlágyítót. A nem megfelelő só használatából eredő károk esetén a gyártó semmilyen garanciát nem vállal, és nem vállal felelősséget.
- **Csak a ciklus futtatása előtt tölts fel sóval.**
Ez megakadályozza, hogy a kiömlött szőszemek vagy sós víz bármennyi ideig a gép alján maradjanak, ami korróziót okozhat.

Kérjük, kövesse az alábbi lépéseket a mosogatógép-só hozzáadásához:

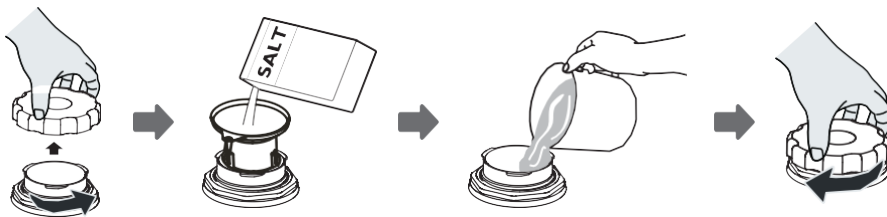

1. Vegye ki az alsó kosarat, és csavarja le a tartály kupakját.
2. Helyezze a tölcser végét (ha van) a lyukba, és öntsön bele körülbelül 1,5 kg mosogatógép-sót.
3. Töltse fel a sótartályt vízzel a maximális szintig. Normális, ha kis mennyiségű víz jön ki a sótartályból.
4. A tartály feltöltése után csavarja vissza szorosan a kupakot.
5. A só figyelmeztető lámpája **kialszik** miután a sótartályt feltöltötte sóval.
6. A só betöltése után azonnal indítson mosóprogramot (rövid programot javaslunk). Ellenkező esetben a szűrőrendszer, a szivattyú vagy a gép egyéb fontos részei károsodhatnak a sós víztől. Ez a garancia hatályán kívül esik.

MEGJEGYZÉS:

- A sótartályt csak akkor szabad újratölteni, ha a kezelőpanelen lévő sóhiányra figyelmeztető lámpa () kigyullad. A só oldódásának mértékétől függően a figyelmeztető lámpa még akkor is világíthat, ha a tartály tele van. Ha nincs só figyelmeztető lámpa a kezelőpanelen (néhány **modellnél**), a mosogatógép által futtatott ciklusok alapján becsülheti meg, mikor kell sót tölteni a lágyítóba.
- Ha sót öntött ki, futtasson áztató vagy gyors programot az eltávolításához.

Tippek a kosár megtöltéséhez

A felső kosár beállítása

1. típus:

A felső kosár magassága könnyen beállítható, hogy a felső vagy az alsó kosárban is elférjenek a magasabb edények.

A felső kosár magasságának beállításához kövesse az alábbi lépéseket:

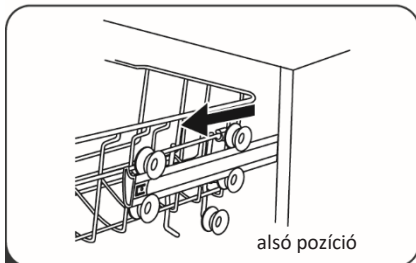

1 Húzza ki a felső kosarat.

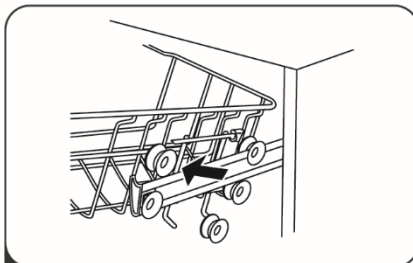

2 Vegye ki a felső kosarat.

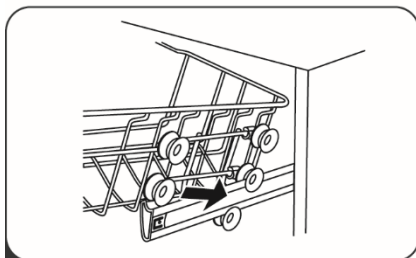

3 Illesse vissza a felső kosarat a felső vagy az alsó görgőkre.

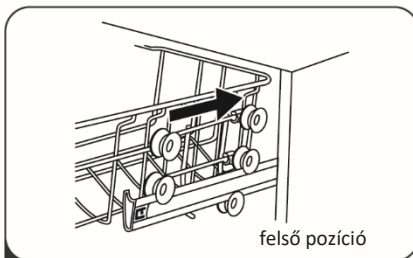

4 Tolja be a felső kosarat.

2. típus:

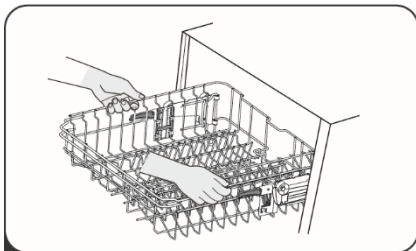

- 1** A felső kosár felemeléséhez egyszerűen emelje meg a felső kosarat mindkét oldalának közepénél, amíg a kosár be nem pattan a felső pozícióba. A beállító fogantyút nem szükséges felemelni.

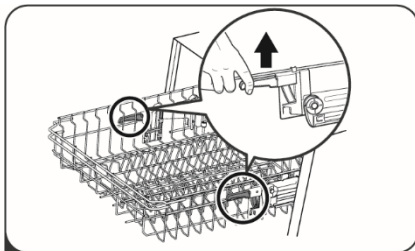

- 2** A felső kosár leengedéséhez emelje meg a beállító fogantyút mindkét oldalon a kosár kioldásához, és engedje le az alsó pozícióba.

Pohártartók visszahajtása

A felső kosárban magasabb tárgyak számára helyet teremteni a pohártartót felfelé emelje. Ezután a magas poharak nekitámaszthatja.



Rács polcok visszahajtása

Az alsó kosár tüskéi tányérok és tálak tartására szolgálnak. Lehajthatók, hogy nagyobb tárgyaknak helyet adjanak.

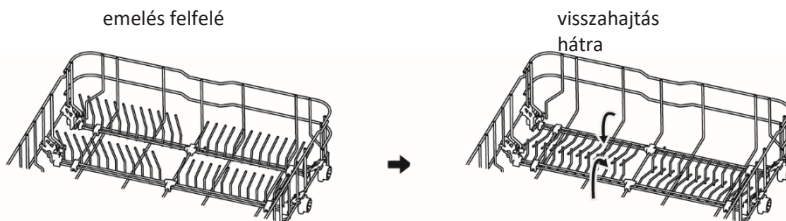

KARBANTARTÁS ÉS TISZTÍTÁS

Külső ápolás

Az ajtó és az ajtó tömítés

Rendszeresen tisztítsa az ajtó tömítéseket puha, nedves ronggyal az ételmaradékok eltávolítására.

Mosogatógép betöltésekor étel- és italmaradékok csepeghetnek a mosogatógép ajtajának oldalára. Ezek a felületek a mosókabinon kívül esnek, és a szórókarok vize nem éri őket. A lerakódásokat törölje le, mielőtt bezárja az ajtót.

A kezelőpanel

Ha tisztítás szükséges, a kezelőpanelt csak puha, nedves ronggyal törölje le.

FIGYELMEZTETÉS

- A víz behatolásának elkerülése az ajtózárhoz és az elektromos alkatrészekbe, ne használjon semmilyen permetező tisztítószeret.
- Soha ne használjon súrolószereket vagy dörzspárnákat a külső felületeken, mert megkarcolhatják a felületet. Néhány papírtörölő is karcolhat vagy nyomot hagyhat a felületen.

Belső ápolás

Szűrőrendszer

A mosókabin aljában lévő szűrőrendszer megtartja a mosási ciklus durva szennyeződéseit, beleértve az idegen tárgyakat, például fogpiszkálót vagy szilánkokat. A gyűjtött durva szennyeződés eltömítheti a szűrőket. Rendszeresen ellenőrizze a szűrők állapotát, óvatosan távolítsa el az idegen tárgyakat, és szükség esetén tisztítsa meg a szűrőrendszer részeit vízzel. Kövesse az alábbi lépéseket a szűrő tisztításához.

MEGJEGYZÉS:

A képek csak tájékoztató jellegűek, a különböző modellek szűrőrendszere és szórókarjai eltérhetnek.

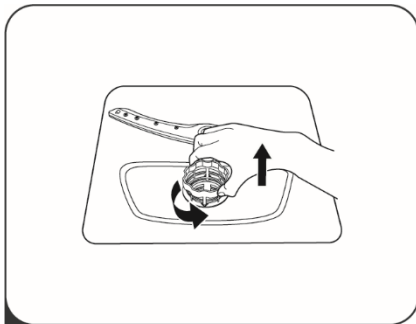

- 1** Fogja meg a durva szűrőt, és forgassa el az óramutató járásával ellentétes irányba a szűrő kioldásához. Emelje fel a szűrőt, és vegye ki a mosogatógépből.

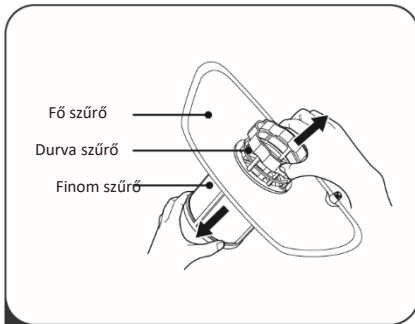

- 2** A finom szűrő lehúzható a szűrőegység aljáról. A durva szűrő leoldható a fő szűrőről a felső fülek enyhe összenyomásával és elhúzásával.

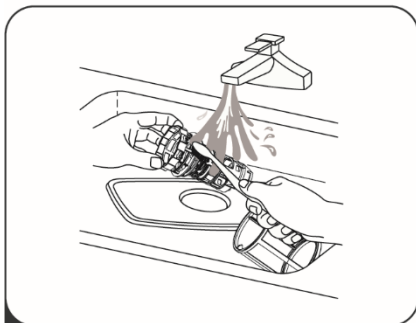

- 3** A nagyobb ételmaradékokat folyó víz alatt öblítse le. Alaposabb tisztításhoz használjon puha tisztító kefét.

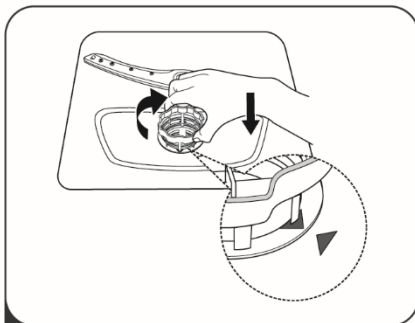

- 4** Szerelje össze a szűrőket a szétszerelés fordított sorrendjében, helyezze vissza a szűrőbetétet, és forgassa el az óramutató járásával megegyező irányba a zár nyílásig.

➔ FIGYELMEZTETÉS

- Ne húzza túl szorosan a szűrőket. Helyezze vissza a szűrőket biztonságosan a sorrendben, különben durva szennyeződés juthat a rendszerbe, és eltömődést okozhat.
- Soha ne használja a mosogatógépet szűrők nélkül. A szűrő helytelen cseréje csökkentheti a készülék teljesítményét, és károsíthatja az edényeket és eszközöket.

Szórókarok

Szükséges a szórókarok rendszeres tisztítása, mert a kemény víz vegyszerei eltömíthetik a szórókar fúvókáit és csapágait.

A szórókarok tisztításához kövesse az alábbi utasításokat:

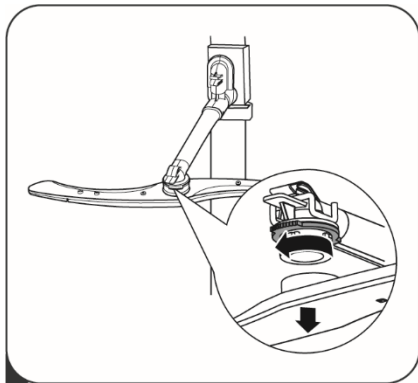

1 A felső szórókar eltávolításához fogja meg az anyát, és forgassa a kart az óramutató járásával megegyező irányba az eltávolításához.

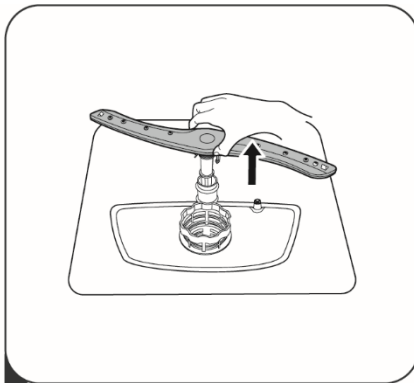

2 Az alsó szórókar eltávolításához húzza felfelé a szórókart.

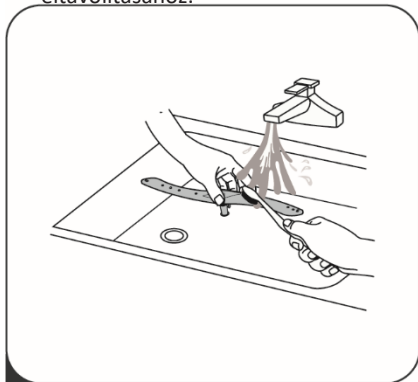

3 Mossa a karokat szappanos meleg vízben, és puha kefével tisztítsa a fúvókákat. Öblítés után helyezze vissza őket.

A mosogatógép ápolása

Fagyvédelem

Kérjük, télen alkalmazzon fagyvédelemi intézkedéseket a mosogatógépre. Minden mosási ciklus után tegye a következőket:

1. Vágja el az áramot a mosogatógépnél a tápforrásnál.
2. Zárja el a vizet, és válassza le a vízbevezető csövet a szelepről.
3. Engedje le a vizet a bevezető csőből és a szelepből. (Használjon tálat a víz felfogására)
4. Csatlakoztassa vissza a vízbevezető csövet a szelephez.
5. Vegye ki a kád alján lévő szűrőt, és szivaccsal itassa fel a vizet a mélyedésben.

Minden mosás után

Minden mosás után zárja el a vizet a készüléknél, és hagyja az ajtót kissé nyitva **egy ideig**, hogy a nedvesség és a szagok ne záródjanak be.

Dugó eltávolítása

Tisztítás vagy karbantartás előtt mindig húzza ki a dugót a konnektorból.

Nincs oldószer vagy súrolószer

A mosogatógép külső és gumi részeinek tisztításához ne használjon oldószert vagy súroló tisztítószert. Csak meleg szappanos vízzel átitatott rongyot használjon.

A belső felület foltjainak vagy foltjainak eltávolításához használjon vízzel és kevés ecettel nedvesített rongyot, vagy kifejezetten mosogatógépekhez készült tisztítószert.

Hosszú ideig nem használt **állapotban**

Javasolt üresen futtatni egy mosási ciklust, majd kihúzni a dugót, elzárni a vizet, és kissé nyitva hagyni a készülék ajtaját. Ez meghosszabbítja az ajtótmítések élettartamát, és megakadályozza a szagok képződését a készülékben.

A készülék mozgatása

Ha a készüléket mozgatni kell, próbálja függőleges helyzetben tartani. Ha feltétlenül szükséges, a hátára fektethető.

Tömítések

A mosogatógépben keletkező szagok egyik oka az ajtótmítésekben rekedt étel. Rendszeres nedves szivaccsal történő tisztítás megakadályozza ezt.

TELEPÍTÉSI UTASÍTÁSOK

➔ FIGYELMEZTETÉS



ELEKTROMOS ÁRAMÜTÉS VESZÉLY

Válassza le az elektromos áramot a mosogatógép telepítése előtt.

Ellenkező esetben halál vagy elektromos áramütés következhet be.

⚠ Figyelem

A csövek és elektromos berendezések telepítését szakembereknek kell végezniük.

A tápellátás csatlakoztatásáról

⚠ FIGYELMEZTETÉS

Személyes biztonság érdekében:

- Ne használjon hosszabbítót vagy adaptert ezzel a készülékkel.
- Semmilyen körülmények között ne vágja el vagy távolítsa el a földelő csatlakozást a tápkábelből.

Elektromos követelmények

Tekintse meg a névleges címkét a névleges feszültség ismeretéhez, és csatlakoztassa a mosogatógépet a megfelelő tápellátáshoz. Használja a szükséges 10A/13A/16A biztosítékot, időzített biztosítékot vagy áramkör-megszakítót, és biztosítson külön áramkört csak ehhez a készülékhez.

Elektromos Csatlakozás

Biztosítsa, hogy a tápellátás feszültsége és frekvenciája megfeleljen a névleges címkén lévő értékeknek. Csak megfelelően földelt elektromos aljzatba dugja a dugót. Ha az aljzat, amelybe a készüléket csatlakoztatni kell, nem megfelelő a dugóhoz, cserélje ki az aljzatot, ahelyett hogy adaptert vagy hasonlót használna, mert ezek túlmelegedést és égési sérüléseket okozhatnak.

⚠ **Használat előtt győződjön meg a megfelelő földelés meglétéről!**

Vízellátás és lefolyó

Hidegvíz-csatlakozás

Csatlakoztassa a hidegvíz-bevezető tömlőt egy 3/4 hüvelykes menetes csatlakozóhoz, és győződjön meg róla, hogy szorosan rögzítve van.

Ha a vízcsövek újak, vagy hosszabb ideig nem használták őket, folyassa a vizet, hogy megbizonyosodjon a víz tisztaságáról. Ez az óvintézkedés szükséges a vízbevezető eltömődésének és a készülék károsodásának elkerülése érdekében.

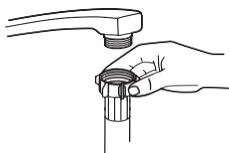

normál bevezető tömlő



biztonsági bevezető tömlő

A biztonsági bevezető tömlőről

A biztonsági bevezető tömlő dupla falú. A rendszer garantálja a beavatkozást a vízáramlás leállításával, ha a bevezető tömlő eltörik, és a tömlő és a külső bordázott tömlő közötti légtér megtelik vízzel.

▲ FIGYELMEZTETÉS

A csaphoz csatlakozó **tömlő** felrobbanhat, ha ugyanazon a vízvezetéken van, mint a mosogatógép. Ha a mosdókagylón van ilyen, javasolt a tömlő leválasztása és a nyílás bedugaszolása.

A biztonsági bevezető tömlő csatlakoztatása

1. Húzza ki **a** biztonsági bevezető tömlőket a mosogatógép hátulján lévő tárolórekeszből.
2. **Húzza meg** a biztonsági bevezető tömlő csavarjait a 3/4 hüvelykes menetes csapra.
3. Nyissa ki teljesen **a** vizet a mosogatógép elindítása előtt.

A biztonsági bevezető tömlő leválasztása

1. Zárja el a vizet.
2. Csavarja le a biztonsági bevezető tömlőt a csapról.

A leeresztő tömlők csatlakoztatása

Helyezze a lefolyó tömlőt legalább 4 cm átmérőjű lefolyócsőbe, vagy vezesse a mosdókagylóba, ügyelve arra, hogy ne hajlítson vagy gyűrje meg. A lefolyócső magasságának 1000 mm-nél kisebbnek kell lennie. A tömlő szabad végét nem szabad vízbe meríteni a víz visszaáramlásának elkerülése érdekében.

⚠ Kérjük, rögzítse a leeresztő tömlőt biztonságosan az A vagy a B pozícióban

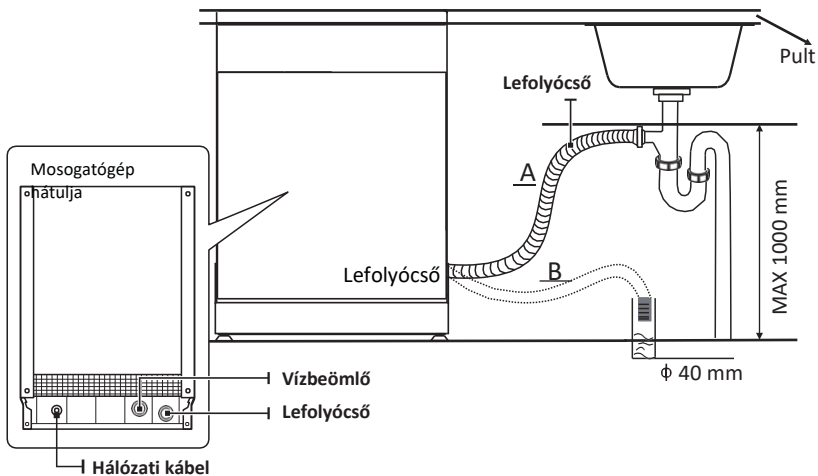

Hogyan engedje le a felesleges vizet a tömlőkből

Ha a lefolyócső csatlakozása 1000 mm-nél magasabban van, felesleges víz maradhat a lefolyó tömlőben. Szükséges lesz a felesleges vizet a tömlőből tálba vagy megfelelő edénybe leengedni, amelyet a mosdókagylón kívül és alacsonyabban tart.

Vízkiömlés

Csatlakoztassa a vízlefolyó tömlőt. A lefolyó tömlőt helyesen kell rögzíteni a vízszivárgás elkerülése érdekében. Győződjön meg róla, hogy a vízlefolyó tömlő nem hajlott vagy összenyomott.

Hosszabbító tömlő

Ha lefolyó tömlő hosszabbítóra van szüksége, hasonló lefolyó tömlőt használjon. Nem lehet hosszabb 4 méternél, különben csökkenhet a mosogatógép tisztító hatása.

Szifon csatlakozás

A hulladékcsatlakozásnak legfeljebb 1000 mm magasságban kell lennie a mosogatógép aljától.

A készülék elhelyezése

Helyezze a készüléket a kívánt helyre. A hátuljának a mögötte lévő falhoz kell támaszkodnia, az oldalainak pedig a szomszédos szekrényekhez vagy falakhoz. A mosogatógép vízbevezető és lefolyó tömlőkkel van ellátva, amelyek jobbra vagy balra helyezhetők a megfelelő telepítés megkönnyítése érdekében.

Beépített telepítés (a beépíthető modell esetén)

1. lépés. A mosogatógép legjobb helyének kiválasztása

A mosogatógép telepítési helyének a meglévő bemeneti és leeresztő **tömlő**, valamint a hálózati **aljzat** közelében kell lennie.

A szekrény méreteinek és a mosogatógép telepítési helyének illusztrációi.

1. Kevesebb mint 5 mm a mosogatógép teteje és a szekrény, valamint a külső ajtó a szekrényhez igazítva.

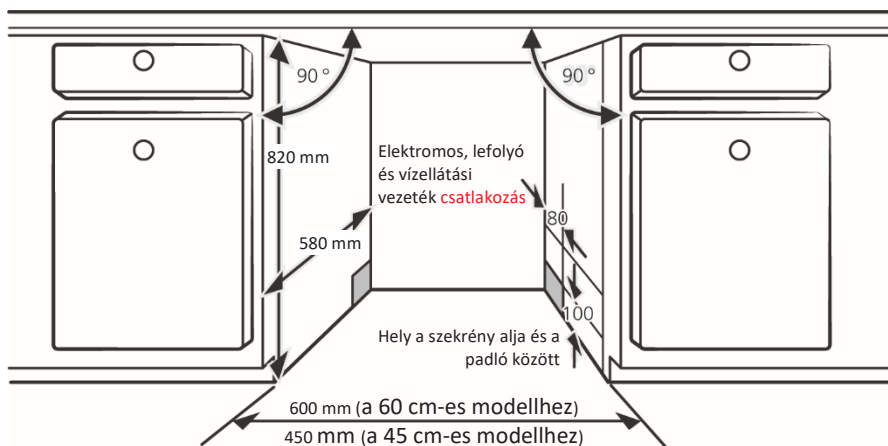

2. Ha a mosogatógép a szekrény sarkába van **telepítve**, biztosítani kell némi helyet az ajtó kinyitásához.

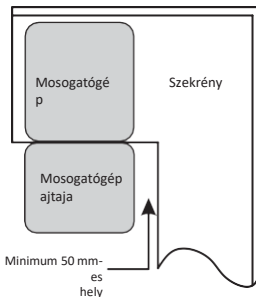

MEGJEGYZÉS:

A villamos aljzat helyétől függően esetleg vágjon lyukat a szemközti szekrényoldalon.

2. lépés. Az előlap méretei és felszerelése



Kövesse a specifikus telepítési utasítást az esztétikai ajtópanel rögzítéséhez.

Részben integrálható modell

Válassza szét a tépőzár csík A-t és a tépőzár csík B-t, és rögzítse a tépőzár csík A-t az esztétikai panel belső oldalára. Rögzítse a filces tépőzár csík B-t a mosogatógép külső ajtajára (lásd A ábra). A panel pozicionálása után rögzítse a panelt a külső ajtóhoz csavarokkal (Lásd a B ábrát).

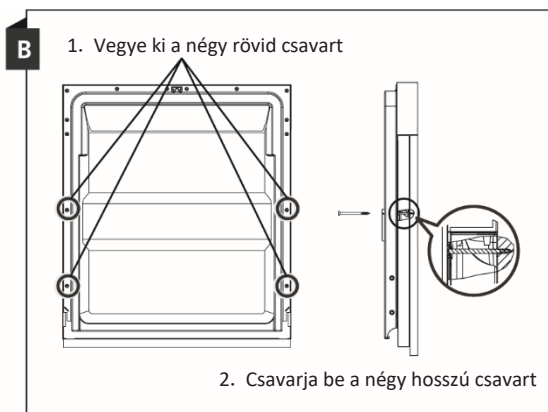
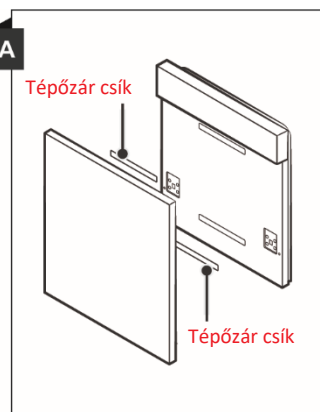

Teljesen integrálható modell

Szerelje fel a kampót az esztétikai panelre, és helyezze a kampót a mosogatógép külső ajtajának nyílásába (lásd A ábra). A panel elhelyezése után rögzítse a panelt a külső ajtóra csavarokkal és csavaranyákkal (lásd B ábra).

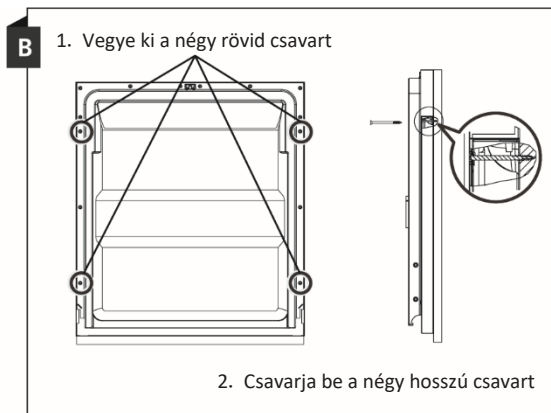
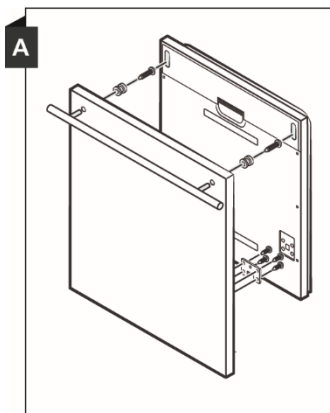

3. lépés. Az ajtó rugó feszültségének beállítása

1. Az ajtó rugók gyárilag a külső ajtóhoz megfelelő feszültségre vannak beállítva. Ha esztétikai panelt szerelnek fel, az ajtó rugó feszültségét kell beállítani. Forgassa el a beállító csavart, hogy a beállító feszítse vagy lazítsa a acélkábel.
2. Az ajtó rugó feszültsége akkor megfelelő, ha az ajtó teljesen nyitott helyzetben vízszintes marad, de enyhe ujjemelés hatására bezáródik.

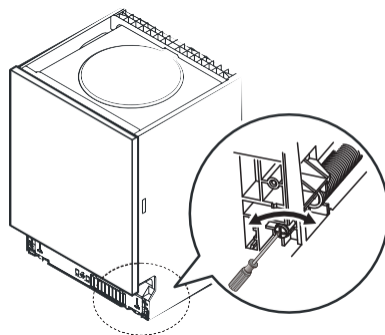

4. lépés. Mosogatógép telepítési lépései



Kérjük, hivatkozzon a telepítési rajzokon megadott telepítési lépésekre.

1. Rögzítse a páralecsapódás-gátló csíkot a szekrény munkalapotja alá. Győződjön meg róla, hogy a páralecsapódás-gátló csík egy szintben van a munkalapt szélével. (2. lépés)
2. Csatlakoztassa a bevezető tömlőt a hidegvíz-ellátáshoz.
3. Csatlakoztassa a lefolyó tömlőt.
4. Csatlakoztassa a tápkábelt.
5. Helyezze a mosogatógépet **a szekrénybe**.
6. Szintezze ki a mosogatógépet. A hátsó láb a mosogatógép eleje felől állítható a mosogatógép aljának közepén lévő csillagfejű csavar elforgatásával egy **csillagcsavarhúzó segítségével**. Az első lábak beállításához lapos csavarhúzót használjon, és forgassa az első lábakat, amíg a mosogatógép vízszintes nem lesz. (5. lépéstől 6. lépésig)
7. Szerelje fel a bútorajtót a mosogatógép külső ajtajára. (7. lépéstől 10. lépésig)
8. Állítsa be az ajtó rugók feszültségét **Philips csavarhúzóval** az óramutató járásával megegyező irányba forgatva a bal és jobb ajtó rugó meghúzásához. Ennek elmulasztása károsíthatja a mosogatógépet. (11. lépés)
9. A mosogatógépet rögzíteni kell. Rögzítse az oldalt **csavarokkal**.

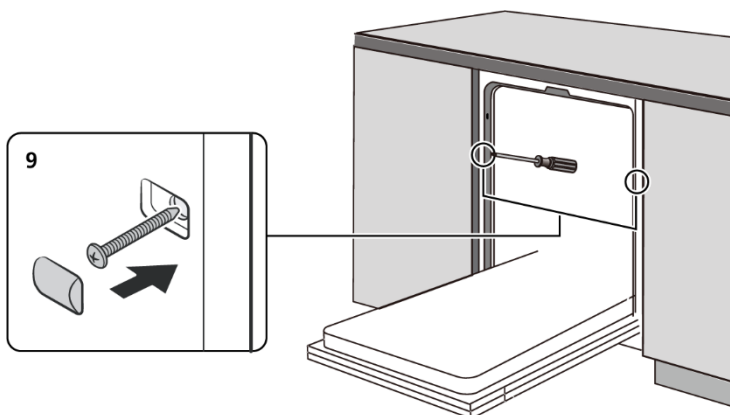

5. lépés. A mosogatógép szintezése

A mosogatógépnek vízszintesnek kell lennie a megfelelő tálcarendszer-üzemelés és mosási teljesítmény érdekében.

1. Helyezzen vízszintet az ajtóra és a kád belső tálcarendszerére, ahogy az ábrán látható, hogy ellenőrizze a mosogatógép vízszintesességét.
2. Szintezze ki a mosogatógépet a három szintező**láb** egyenkénti beállításával.
3. A mosogatógép szintezésekor ügyeljen arra, hogy ne billenjen előre a mosogatógép.

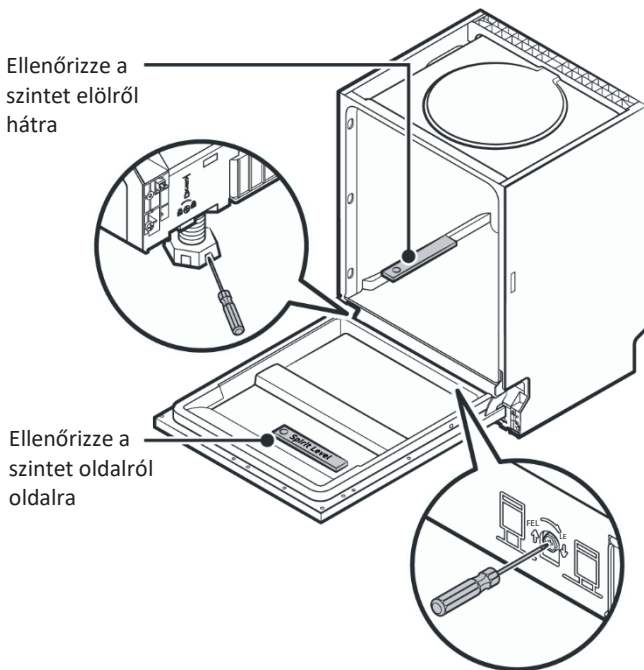

MEGJEGYZÉS:

A lábak maximális beállítási magassága 50 mm.

HIBAEELHÁRÍTÁSI TIPPEK

Szerviz hívása előtt

Az alábbi oldalakon lévő táblázatok áttekintése megmentheti a szerviz hívásától.

Probléma	Lehetséges okok	Mit tegyünk
A mosogatógép nem indul	A biztosíték kiégett, vagy az áramkör-megszakító kioldott.	Cserélje ki a biztosítékot vagy állítsa vissza az áramkör-megszakítót. Vegye ki a mosogatógéppel közös áramkörön lévő többi készüléket.
	A tápellátás nincs bekapcsolva.	Győződjön meg róla, hogy a mosogatógép be van kapcsolva, és az ajtó biztonságosan zárva van. Győződjön meg róla, hogy a tápkábel megfelelően van bedugva a fali aljzatba.
	Alacsony víznyomás	Ellenőrizze, hogy a vízellátás megfelelően csatlakoztatva van-e, és a víz nyitva van-e.
	A mosogatógép ajtaja nincs megfelelően zárva.	Győződjön meg róla, hogy az ajtó megfelelően zárva és reteszelve van.
A víz nem szivattyúződik ki a mosogatógépből	Csavart vagy beszorult lefolyó tömlő.	Ellenőrizze a lefolyó tömlőt.
	Eltömődött szűrő.	Ellenőrizze a szűrőrendszert .
	A konyhai mosdókagyló eltömődött.	Ellenőrizze a konyhai mosdókagylót, hogy jól lefolyik-e. Ha a probléma az, hogy a konyhai mosogató nem vezet le, előfordulhat, hogy vízvezeték-szerelőre van szüksége a mosogatógép-szerelő helyett.
Hab a kádban	Rossz tisztítószert.	Csak speciális mosogatógép-tisztítószert használjon a habzás elkerülésére. Ha ez történik, nyissa ki a mosogatógépet, és hagyja elpárologni a habot. Öntsön 1 liter hideg vizet a mosogatógép aljába. Zárja be a mosogatógép ajtaját, majd válasszon bármilyen ciklust. Kezdetben

Probléma	Lehetséges okok	Mit tegyünk
		a mosogatógép leengedi a vizet. Nyissa ki az ajtót a leengedési szakasz befejezése után, és ellenőrizze, hogy a hab eltűnt-e. Szükség esetén ismételje meg.
	Kiömlött öblítőszer .	A kiömlött öblítőszer t mindig azonnal törölje fel.
Foltos kád belső felület	Színezett tisztítószer használható.	Győződjön meg róla, hogy a tisztítószer nem tartalmaz színezéket.
Fehér film a belső felületen	Kemény víz ásványai.	A belső tér tisztításához használjon mosogatószeres, nedves, puha ruhát , és viseljen gumikesztyűt. Soha ne használjon más tisztítószeret, mint mosogatógép-tisztítószeret, különben habzást vagy habot okozhat.
Rozsda foltok az evőeszközön	Az érintett tárgyak nem korrózióállóak.	Kerülje a nem korrózióálló tárgyak mosását a mosogatógépben.
	Nem futtattak programot a mosogatógép-só hozzáadása után. Só nyomai kerültek a mosási ciklusba.	Mindig futtasson mosóprogramot edények nélkül a só hozzáadása után. Ne válassza a Turbo funkciót (ha van), a mosogatógép-só hozzáadása után.
	A lágyító fedője laza.	Ellenőrizze, hogy a lágyító fedője biztonságosan zárva van-e.
Kopogó zaj a mosogatógépben	A szűrőkar egy tárgyhoz ütdök a kosárban	Megszakítja a programot, és átrendezi az akadályozó tárgyakat.
Zörgő zaj a mosogatógépben	Az edények lazán vannak a mosogatógépben.	Megszakítja a programot, és átrendezi az edényeket.
Kopogó zaj a vízcsővekben	Ezt a helyszíni telepítés vagy a csővezeték keresztmetszete okozhatja.	Ennek nincs hatása a mosogatógép funkciójára. Ha kétségei vannak, forduljon szakképzett vízvezeték-szerelőhöz.
Az edények nem tiszták	Az edényeket nem helyesen töltötték be.	Lásd a II. RÉSZ „Az edények előkészítése és bepakolása” című fejezetét.

Probléma	Lehetséges okok	Mit tegyünk
	A program nem volt elég erős.	Válasszon intenzívebb programot.
Az edények nem tiszták.	Nem elég tisztítószer adagolódot.	Használjon több tisztítószeret, vagy változtassa meg a tisztítószeret.
	A tárgyak akadályozzák a szórókarok mozgását.	Átrendezze a tárgyakat, hogy a szóró szabadon foroghasson.
	A szűrőkombináció nem tiszta, vagy nem megfelelően van behelyezve a mosókabin aljába. Ez okozhatja a szórókar fűvókáinak eltömődését.	Tisztítsa meg és/vagy helyezze be helyesen a szűrőt. Tisztítsa meg a szórókar fűvókáit.
Homályos üvegen.	Lágy víz és túl sok tisztítószer kombinációja.	Használjon kevesebb tisztítószeret, ha lágy a vize, és válasszon rövidebb ciklust az üvegek mosásához és tisztításához.
Fehér foltok jelennek meg az edényeken és poharakon.	Kemény víz területén mészkő lerakódások keletkezhetnek.	Ellenőrizze a vízlágyító beállításait vagy a sótartály töltöttségi szintjét.
Fekete vagy szürke foltok az edényeken	Alumínium eszközök dörzsölődtek az edényekhez	Használjon enyhe súroló tisztítószeret a foltok eltávolításához.
Tisztítószer maradt az adagolóban	Az edények blokkolják a tisztítószer-adagolót	Helyesen töltsé újra az edényeket.
Az edények nem száradnak	Helytelen betöltés	Használjon kesztyűt, ha tisztítószer-maradék van az edényeken a bőr irritációjának elkerülése érdekében.
	Az edényeket túl hamar vették ki	Ne űrtse ki a mosogatógépet azonnal a mosás után. Nyissa ki kissé az ajtót, hogy a gőz kijöhessen. Vegye ki az edényeket, amíg a belső hőmérséklet biztonságos az érintésre. Először az alsó kosarat űrtse, hogy megakadályozza a felső kosárból csepegő vizet.

Probléma	Lehetséges okok	Mit tegyünk
Az edények nem száradnak	Rossz programot választottak.	Rövid programnál alacsonyabb a mosási hőmérséklet, csökken a tisztítási teljesítmény. Válasszon hosszú mosási idejű programot.
	Alacsony minőségű bevonattal rendelkező evőeszközök használata.	Ezeknél az tárgyaknál nehezebb a víz lefolyása. Az ilyen típusú evőeszközök vagy edények nem alkalmasak mosogatógépben való mosásra.



Az önjavítás vagy nem szakember által végzett javítás komoly kockázatot jelenthet a felhasználó biztonságára és befolyásolhatja a garanciát.

Pótalkatrészek elérhetősége

- **Hét évvel az utolsó egység piaci bevezetése után:** Motor, keringető és lefolyó szivattyú, fűtőelemek és fűtőtestek, beleértve a hőszivattyúkat (külön vagy kötegelt), csővezetékek és kapcsolódó berendezések, beleértve az összes tömlőt, szelepet, szűrőt és aqua stopot, ajtószervezetekhez kapcsolódó szerkezeti és belső részek (külön vagy kötegelt), nyomtatott áramköri lapok, elektronikus kijelzők, nyomáskapcsolók, termosztátok és érzékelők, szoftver és firmware, beleértve a visszaállítási szoftvert.
- **Tíz évvel az utolsó egység piaci bevezetése után:** Ajtózanér és tömítések, egyéb tömítések, szórókarok, lefolyó szűrők, belső rácsok és műanyag perifériák, például kosarak és fedők.

A KOSARAK MEGTÖLTÉSE AZ EN60436 SZABVÁNY SZERINT:

A mosogatógép teljes kapacitású betöltése hozzájárul az energia- és vízmegtakarításhoz.

1. Felső kosár:

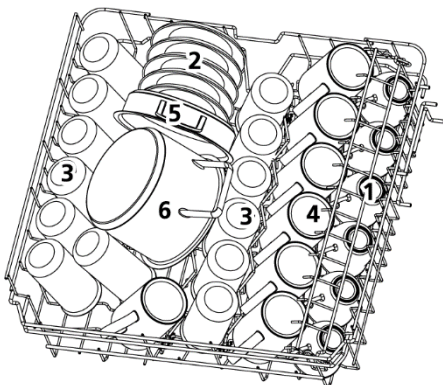

Szám	Tárgy
1	Csészek
2	Tányéralátétek
3	Poharak
4	Bögrék
5	Sütőedény
6	Kis edény

2. Alsó kosár:

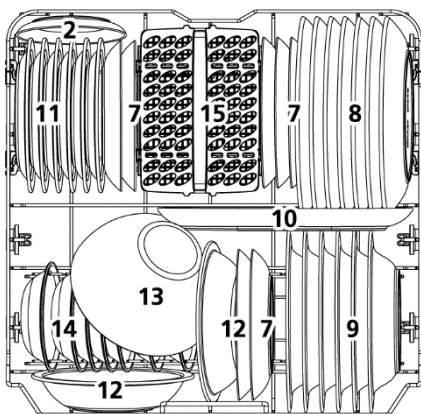

Szám	Tárgy
7	Desszert tányérok
8	Vacsora tányérok
9	Leves tányérok
10	Ovális tál
11	Melamin desszert tányérok
12	Melamin tálak
13	Üvegtál
14	Desszert tálak
15	Evőeszközkosár

3. Evőeszköztartó:

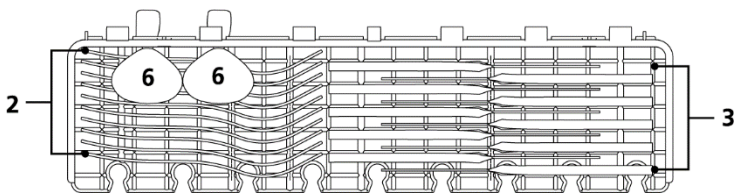

MEGJEGYZÉS:

Kérjük, helyezze a könnyű lapos edényeket a polcra. **A maximális betöltési súly 1,5 kg.**

4. Evőeszközkosár:

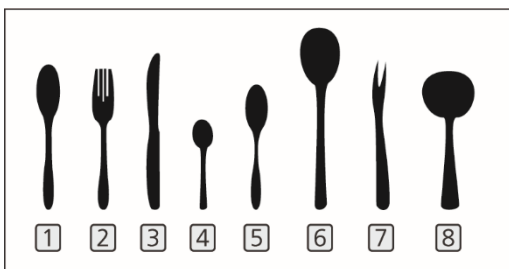
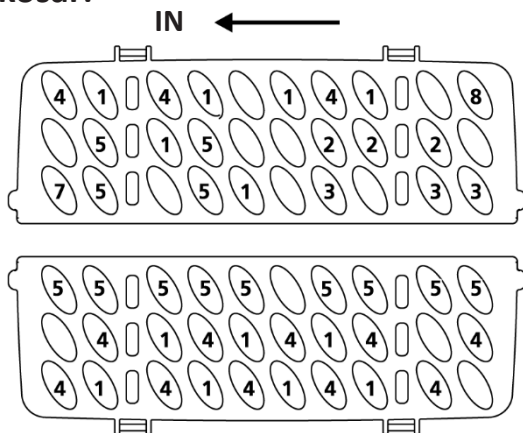

Szám	Tárgy
1	Leves kanalak
2	Villák
3	Kések
4	Tea kanalak
5	Desszert kanalak
6	Szolgáló kanalak
7	Szolgáló villa
8	Leves merőkanál

Összehasonlíthatósági információk az EN60436 szerint

Kapacitás: 13 edénydarab

A felső kosár pozíciója: alsó pozíció

Program: ECO

Öblítőszer beállítás: Max

Lágyító beállítás: H3

TARTALOM

01	4	A MOSOGATÓGÉP HASZNÁLATA
	5	Kezelőpanel
	6	Vízlágyító
	7	Az edények előkészítése és bepakolása
	8	Az öblítőszer és a mosogatószer funkciója
	9	Az öblítőszer-tartály feltöltése
	10	A tisztítószer-adagoló feltöltése
	11	PROGRAMKIVÁLASZTÁS
	13	Mosási ciklusok táblázata
	14	Energiatakarékosság
02	14	Program elindítása
	14	A program menet közbeni módosítása
	15	Elfelejtett betenni egy edényt?
	15	Automatikus nyitás
03	16	HIBAKÓDOK
	16	HASZNÁLATSZÁMLÁLÓ
04	17	TECHNOLÓGIAI INFORMÁCIÓK



MEGJEGYZÉS:

- Ha nem tudja saját maga megoldani a problémákat, kérjen segítséget szakképzett technikustól.
- A gyártó a termék folyamatos fejlesztésének és frissítésének politikáját követve módosításokat hajthat végre előzetes értesítés nélkül.
- Ha elveszett vagy elavult, új felhasználói kézikönyvet kérhet a gyártótól vagy a felelős forgalmazótól.

GYORS FELHASZNÁLÓI ÚTMUTATÓ

Kérjük, olvassa el a használati útmutató vonatkozó részét a részletes működtetési módhoz.

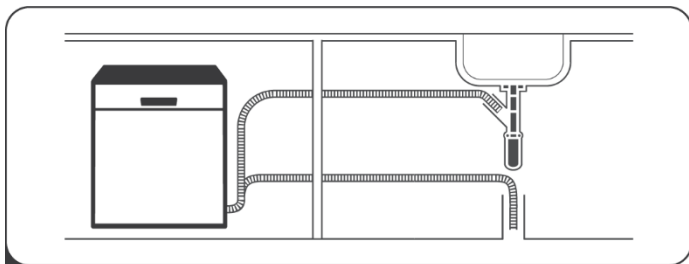

- 1 Telepítse a mosogatógépet
(Kérjük, ellenőrizze az I. RÉSZ 5. „TELEPÍTÉSI UTASÍTÁS” szakaszát:
Általános változat.)



- 2 Távolítsa el a nagyobb maradékokat az edényekről.
Kerülje az előöblítést.

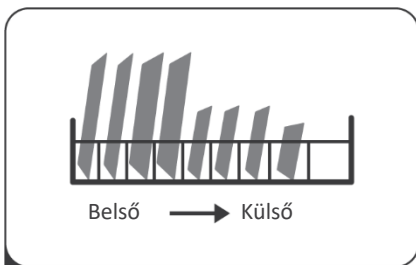

- 3 Töltse be a kosarakat.

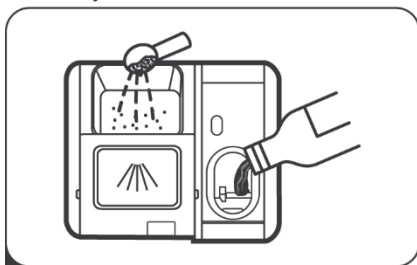

- 4 Töltse fel az adagolót mosogatószerezrel és öblítőszerezrel.



- 5 Válasszon megfelelő programot, és indítsa el a mosogatógépet.

A MOSOGATÓGÉP HASZNÁLATA

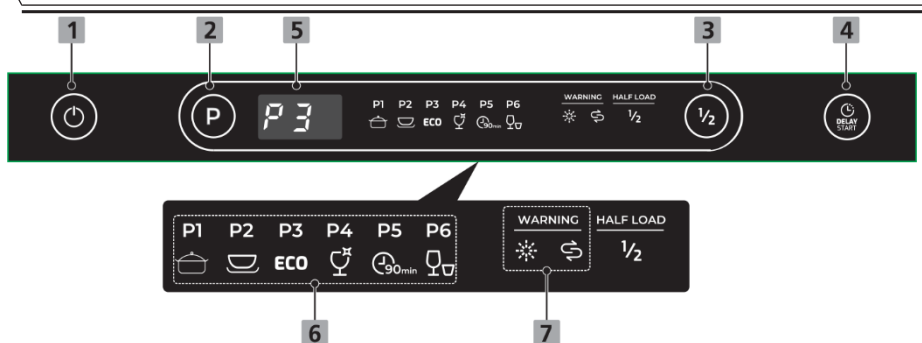

Kezelőpanel



Művelet (gomb)







1 Teljesítmény	Nyomja meg ezt a gombot a mosogatógép bekapcsolásához.
2 Program	Válassza ki a megfelelő mosási programot, a kiválasztott program jelzőfénye világítani fog.
3 Féltöltet	Ha körülbelül vagy kevesebb mint fele van a teljes edénydarabnak mosásra, választhatja ezt a funkciót az energia- és vízmegtakarításhoz. (Nem használható a Rapid (Gyors) programmal.)
4 Delay (Késleltetés)	Nyomja meg a Delay (Késleltetés) gombot a késleltetett indítási idő növeléséhez. Késleltesse a ciklust legfeljebb 24 óráig, egyórás lépésekben. A késleltetési idő beállítása után nyomja meg a Start/Pause (Indítás/Szünet) gombot az indításhoz.

Kijelző

5 Képernyő	A hátralévő programidő és a késleltetési idő, a hibakód stb. megjelenítése.
6 Programjelző	 Intenzív Az erősen szennyezett darabok közé tartoznak az edények és serpenyők. Rászáradt ételmaradékkal.  Univerzális

Normálisan szennyezett terhelésekhez, például edényekhez, tányérokhoz, poharakhoz és enyhén szennyezett serpenyőkhöz.

Kijelző

6 Programjel ző	<p>ECO ECO Ez a standard program, alkalmas normálisan szennyezett asztali edények tisztítására, és a legenergiatakarékosabb a kombinált energia- és vízfogyasztás szempontjából az ilyen típusú asztali edényekhez.</p> <p> Üveg Enyhén szennyezett edényekhez és üvegekhez.</p> <p> 90 perc Normálisan szennyezett terhelésekhez, amelyek gyors mosást igényelnek.</p> <p> Gyors Rövidebb mosás enyhén szennyezett terhelésekhez, amelyek nem igényelnek szárítást.</p>
7 Figyelmeztető jelző	<p> Öblítőszer Ha az „” jelzőfény világít, az azt jelenti, hogy a mosogatógépben kevés a mosogatógép-öblítőszer, és után kell tölteni.</p> <p> Só Ha az „” jelzőfény világít, az azt jelenti, hogy a mosogatógépben kevés a mosogatógépsó, és utántöltést igényel.</p>

Vízlágyító

A vízlágyítót manuálisan kell beállítani a víz keménységi tárcsával.

A vízlágyító ásványokat és sókat távolít el a vízből, amelyek károsan vagy kedvezőtlenül befolyásolnák a készülék működését.

Minél több ásvány van, annál keményebb a víz.

A lágyítót a terület víz keménységének megfelelően kell beállítani. A helyi Vízügyi Hatóság tájékoztathatja a terület víz keménységéről.

A sófogyasztás beállítása

A mosogatógép lehetővé teszi a sófogyasztás mennyiségének beállítását a használt víz keménysége alapján. Ez a sófogyasztás szintjének optimalizálására és testreszabására szolgál.

Kérjük, kövesse az alábbi lépéseket a sófogyasztás beállításához.

1. **Nyissa ki** az ajtót, kapcsolja be a készüléket;
2. A készülék bekapcsolását követő 60 másodpercen belül nyomja meg a **Program gombot** több mint 5 másodpercig a vízlágyító beállítási módjába való belépéshez.
3. Nyomja meg ismét a **Program gombot** a helyi környezetnek megfelelő beállítási kiválasztásához, a beállítás a következő sorrendben változik:
H3->H4->H5->H6->H1->H2->H3;
4. 5 másodpercnyi művelet nélkül vagy a Bekapcsolás gomb megnyomásával fejezze be a beállítást és lépjen ki a beállítási módból.

VÍZ KEMÉNYSÉGE				Vízlágyító szint	A regenerálás minden X. programsorozat után történik meg ¹⁾	Só fogyasztás (gramm/ciklus)
Német °dH	Francia °fH	Brit °Clarke	Mmol/l			
0 - 5	0 - 9	0 - 6	0 - 0,94	H1	Nincs regeneráció	0
6 - 11	10 - 20	7 - 14	1,0 - 2,0	H2	10	9
12 - 17	21 - 30	15 - 21	2,1 - 3,0	H3	5	12
18 - 22	31 - 40	22 - 28	3,1 - 4,0	H4	3	20
23 - 34	41 - 60	29 - 42	4,1 - 6,0	H5	2	30
35 - 55	61 - 98	43 - 69	6,1 - 9,8	H6	1	60

1°dH=1,25 °Clarke=1,78 °fH=0,178mmol/l

A gyári beállítás: H3

- 1) Minden ciklus regenerációs művelettel további 2,0 liter vizet fogyaszt, az energiafogyasztás 0,02 kWh-val nő, és a program 4 perccel meghosszabbodik.



Kérjük, ellenőrizze a I. RÉSZ 3. „A só betöltése a vízlágyítóba” című szakaszát: Általános változat, ha a mosogatógépének nincs sója.



MEGJEGYZÉS:

Ha a modelljének nincs vízlágyítója, kihagyhatja ezt a szakaszt. Vízlágyító

A víz keménysége helyről helyre változik. Ha kemény vizet használnak a mosogatógépben, lerakódások képződnek az edényeken és eszközökön.

A készülék speciális lágyítóval van ellátva, amely sótartályt használ a víz mész- és ásványi anyag tartalmának eltávolítására.

Az edények előkészítése és bepakolása

- Fontolja meg mosogatógép-biztosnak jelölt evőeszközök vásárlását.
- Különleges tárgyakhoz válasszon a lehető legalacsonyabb hőmérsékletű programot.
- A sérülés elkerülése érdekében ne vegye ki az üveget és evőeszközt a mosogatógépből azonnal a program vége után.

A következő evőeszközök/edények mosásához

Nem alkalmas

- Fából, szarvból, porcelánból vagy gyöngyházból készült fogantyúval rendelkező evőeszközök
- Nem hőálló műanyag tárgyak
- Régi, ragasztott részekkel rendelkező evőeszközök, amelyek nem hőállóak
- Ragasztott evőeszközök vagy edények
- Ón vagy réz tárgyak
- Kristályüveg
- Rozsdásodásra hajlamos acél tárgyak
- Fából készült tálak
- Műszálas tárgyak

Korlátozottan alkalmas

- Néhány üvegfajta mattá válhat számos mosás után
- Az ezüst és alumínium részek hajlamosak elszíneződni mosás közben
- A mázas minták elhalványulhatnak, ha gyakran mosogatógépben mossák

Ajánlások a mosogatógép betöltéséhez

Kapargassa le a nagyobb ételmaradékokat. Áztassa meg az égett ételmaradékokat a serpenyőkben. Nem szükséges folyó víz alatt öblíteni az edényeket.

A mosogatógép legjobb teljesítménye érdekében kövesse ezeket a betöltési irányelveket.

(A kosarak és evőeszközosarak jellemzői és megjelenése a modelltől függően változhat.)

Helyezze be a tárgyakat a mosogatógépbe a következő módon:

- Az olyan tárgyaknak, mint a csészék, poharak, fazekak, serpenyők stb., lefelé **kell** nézniük.
- Ívelt tárgyakat vagy mélyedésekkel rendelkezőket döntve töltsön be, hogy a víz lefolyhasson.
- Minden eszköz biztonságosan rakott, és nem borulhat fel.
- Minden eszköz úgy van elhelyezve, hogy a szűrőkarok szabadon foroghassanak mosás közben.
- Az üreges tárgyakat, például csészéket, poharakat, serpenyőket stb. úgy rakja be, hogy a nyílásuk lefelé nézzen, így a víz nem tud összegyűlni a tartályban vagy a mély aljzatban.
- Az edények és evőeszközök nem fehetnek egymásba vagy fedhetik egymást.
- A sérülés elkerülése érdekében az üvegek ne érjenek egymáshoz.
- A felső kosár finomabb és könnyebb edényekhez készült, például poharakhoz, kávé- és teáscsészékhez.
- A hosszú pengéjű kések függőleges helyzetben tárolva potenciális veszélyt jelentenek! A hosszú és éles evőeszközöket, például a húsvágó késeket vízszintesen kell elhelyezni a felső kosárban.
- Kérjük, ne terhelje túl a mosogatógépet. Ez fontos a jó eredmények és az ésszerű energiafogyasztás érdekében.

MEGJEGYZÉS:

Nagyon kis tárgyakat nem szabad a mosogatógépben mosni, mert könnyen kieshetnek a kosárból.

Az edények eltávolítása

A felső kosárból a víz csepegésének megakadályozása az alsó kosárba, javasoljuk, hogy először az alsó kosarat ürítse, majd a felső kosarat.



Az edények forrók lesznek! A sérülés elkerülése érdekében ne vegye ki az üveget és evőeszközt a mosogatógépből a program vége után körülbelül 15 percig.

A felső kosár betöltése

A felső kosár finomabb és könnyebb edényekhez készült, például poharakhoz, kávé- és teáscsészékhez és alátétekhez, valamint tányérokhoz, kis tálakhoz és sekély serpenyőkhöz (amennyiben nem túl szennyezettek).

Helyezze az edényeket és főzőedényeket úgy, hogy a vízpermet ne mozdítsa el őket.



Az alsó kosár betöltése

Javasoljuk, hogy a nagyméretű és nehezen tisztítható tárgyakat az alsó kosárba helyezze: például fazekakat, serpenyőket, fedőket, tálalóedényeket és tálakat, az alábbi ábra szerint. Javasolt a tálalóedényeket és fedeleket a rácsok oldalára helyezni, hogy ne akadályozzák a felső szórókar forgását.

A mosószer-adagoló előtti tányérok maximális ajánlott átmérője 19 cm, hogy ne akadályozza a nyitását.

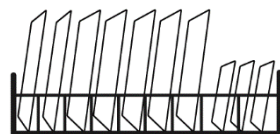

Az evőeszközosár betöltése

Az evőeszközöket az evőeszközosárban külön-külön, megfelelő pozícióban kell elhelyezni. Kerülje az evőeszközök egymásba rakását a nem kielégítő tisztítási teljesítmény elkerülése érdekében.

➔ FIGYELMEZTETÉS



Ne hagyja, hogy bármely tárgy átnyúljon az alján.

Mindig éles eszközöket hegyükkel lefelé töltsse be!



A legjobb mosási hatás érdekében töltsse be a kosarakat a I. RÉSZ utolsó szakaszában lévő standard betöltési lehetőségek szerint: Általános változat

Az öblítőszer és a mosogatószer funkciója

Az öblítőszer a végső öblítés során kerül kiadásra, hogy megakadályozza a víz cseppjeinek képződését az edényeken, ami foltokat és csíkokat hagyhat. Ez javítja a szárítást is, mivel lehetővé teszi, hogy a víz **lefolyjon** az edényekről. A mosogatógépe folyékony öblítőszeres használatára készült.



Csak márkás mosogatógép-öblítőszert használjon. Soha ne töltsse az öblítőszer-adagolót más anyagokkal (pl. mosogatógép-tisztítószerrel, folyékony tisztítószerrel). Ez károsítaná a készüléket.

Mikor töltsse újra az öblítőszert

Az adagoló újratöltésének gyakorisága függ a mosások gyakoriságától és az öblítőszer beállításától.

- Az alacsony öblítőszer-szint jelzőfénye () világítani kezd, ha több öblítőszerre van szükség.
- Ne töltsse túl az öblítőszer-adagolót.

A tisztítószer funkciója

A tisztítószer kémiai összetevői szükségesek minden szennyeződés eltávolításához, összetöréséhez és kiadásához a mosogatógépből. A legtöbb kereskedelmi minőségű tisztítószer alkalmas erre a célra.

FIGYELMEZTETÉS

- A tisztítószer megfelelő használata
Csak kifejezetten mosogatógépekhez készült tisztítószert használjon. Tartsa friss és száraz a tisztítószert.
Ne töltsön mosogatószert az adagolóba, amíg nem áll készen a mosogatógép elindítására.
-  **A mosogatógép-tisztítószer maró! Tartsa a mosogatógép-tisztítószert gyermekektől távol.**

Az öblítőszer-tartály feltöltése

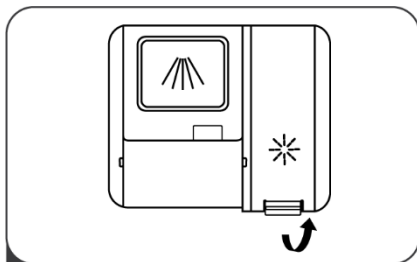

- 1** Emelje fel a fogantyút az öblítő tartály kupakjának eltávolításához.

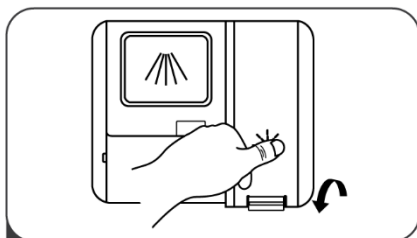

- 3** A folyamat végén zárja vissza a fedelet.

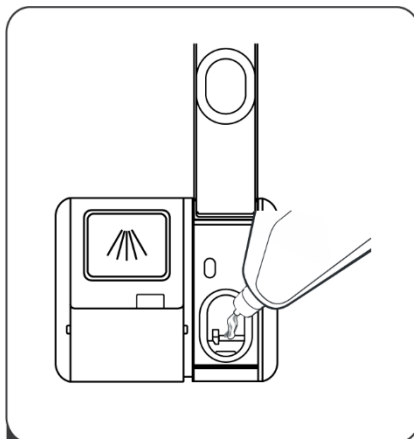

- 2** Öntse az öblítőszeret az adagolóba, ügyelve arra, hogy ne töltse túl.

Az öblítőszer-tartály beállítása

A korlátozott öblítőszerrel jobb szárítási teljesítmény elérése érdekében a mosogatógép lehetővé teszi a fogyasztás felhasználói beállítását. Kövesse az alábbi lépéseket.

1. Nyissa ki az ajtót, kapcsolja be a készüléket.
2. A készülék bekapcsolását követő 60 másodpercen belül nyomja meg a Program gombot több mint 5 másodpercig, majd nyomja meg a Delay (Késleltetés) gombot a beállítási modellbe való belépéshez, az öblítőszer jelzőfénye 1Hz frekvenciával villog.
3. Nyomja meg ismét a Program gombot a használati szokásainak megfelelő beállítás kiválasztásához, a beállítás a következő sorrendben változik: d3->d4->d5->d1->d2->d3. Minél magasabb a szám, annál több öblítőszeret használ a mosogatógép.
4. 5 másodpercnyi művelet nélkül vagy a Bekapcsolás gomb megnyomásával fejezze be a beállítást és lépjen ki a beállítási módból.

A tisztítószer-adagoló feltöltése

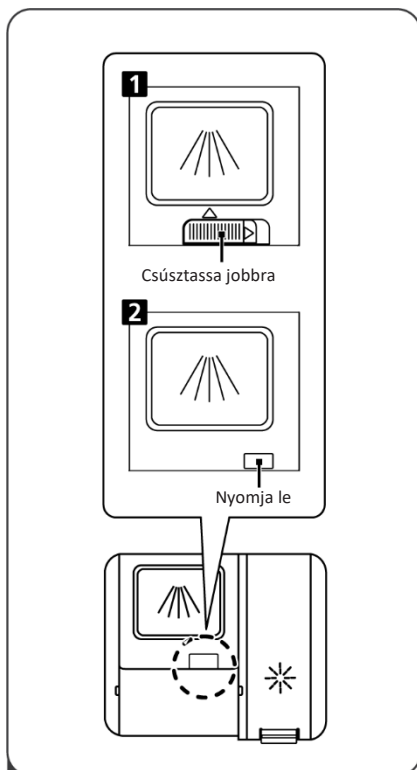

1 Kérjük, válasszon a tényleges helyzetnek megfelelő nyitási módot.

1. Nyissa ki a kupakot a kioldó retesz csúsztatásával.
2. A kioldógomb lenyomásával nyissa ki a kupakot.

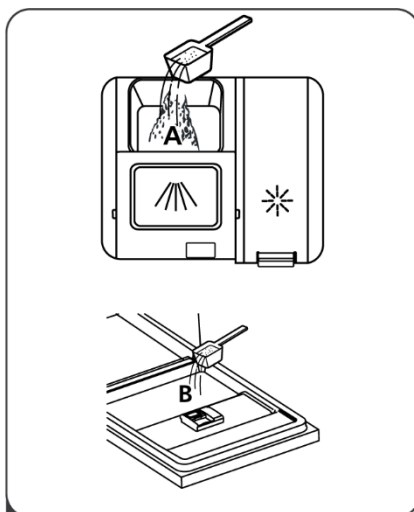

2 Tegyen mosogatószer a nagyobb üregbe (A) a fő mosási ciklushoz. A jobb tisztítási eredmény érdekében, különösen nagyon szennyezett tárgyakkal, öntsön kis mennyiségű tisztítószer az ajtóra. A további tisztítószer a előmosási fázisban aktiválódik.

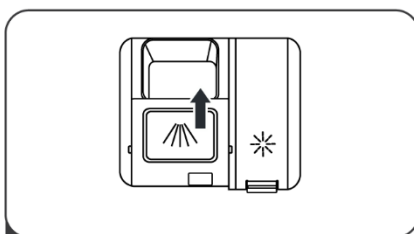







3 Zárja a szárnyat előre csúsztatva, majd lenyomva.

MEGJEGYZÉS:

- Vegye figyelembe, hogy a víz szennyezettségétől függően a beállítás eltérő lehet.
- Kérjük, tartsa be a gyártó ajánlásait a tisztítószer csomagolásán.

Mosási ciklusok táblázata

Az alábbi táblázat mutatja, hogy mely programok a legjobbak az edényeken lévő ételmaradék szintjéhez, és mennyi mosogatószer szükséges hozzájuk. Különböző információkat is mutat a programokról. A fogyasztási értékek és a program időtartama csak tájékoztató jellegűek, kivéve az ECO programot. (●) azt jelzi, hogy a program az utolsó öblítésnél öblítőszerrel használ.

Program	Ciklus leírása	Mosogatószer Elő- /Főmosás	Futási idő (perc)	Energia (kWh)	Víz (L)	Öblítőszer
 Intenzív	Előmosás Mosás(60°C) Öblítés Öblítés(65-72°C) Szárítás	$\frac{4/17g}{1 \text{ vagy } 2 \text{ tablettá}}$	175	1,275-1,385	13,9	●
 Univerzális	Előmosás Mosás(60°C) Öblítés Öblítés(65-72°C) Szárítás	$\frac{4/17g}{1 \text{ vagy } 2 \text{ tablettá}}$	150	1,185-1,290	13,9	●
 ECO (*EN60436)	Mosás(50°C) Öblítés Öblítés(45°C) Szárítás	$\frac{21g}{1 \text{ tablettá}}$	210	0,836	11,0	●
 90min 90 perc	Mosás(55°C) Öblítés Öblítés(60-65°C) Szárítás	$\frac{21g}{1 \text{ tablettá}}$	90	0.955-1.030	11,2	●
 Üveg	Előmosás Mosás(45°C) Öblítés Öblítés(55-60°C) Szárítás	$\frac{4/17g}{1 \text{ vagy } 2 \text{ tablettá}}$	120	0,850-0,925	13,9	●
 Gyors	Mosás(45°C) Öblítés Öblítés(45°C)	$\frac{12g}{1 \text{ tablettá}}$	30	0,584	10,3	●

MEGJEGYZÉS:

EN60436: Az ECO program alkalmas normálisan szennyezett asztali edények tisztítására, ehhez a legenergiatakarékosabb a kombinált energia- és vízfogyasztás szempontjából, és az EU öko-tervezési jogszabályoknak való megfelelés értékelésére használják.

Energiatakarékosság

1. Az asztali edények előöblítése növeli a víz- és energiafogyasztást, és nem ajánlott.
2. Az asztali edények háztartási mosogatógépben történő mosása általában kevesebb energiát és vizet fogyaszt a használati fázisban, mint a kézi mosogatás, ha a háztartási mosogatógépet az utasításoknak megfelelően használják.

Program elindítása

1. Húzza ki az alsó és felső kosarat, töltsse be az edényeket, és tolja vissza őket. Javasolt először az alsó kosarat betölteni, majd a felsőt.
2. Öntse bele a tisztítószeret.
3. Dugja be a dugót a konnektorba. Az áramellátást lásd az utolsó oldalon a "Termékismertető adatlap" részben. Győződjön meg arról, hogy a vízellátás teljes nyomáson be van kapcsolva.
4. Nyissa ki az ajtót, nyomja meg a Bekapcsolás gombot.
5. Válasszon programot, a válaszcijelző kigyullad. Ezután zárja be az ajtót, a mosogatógép elindítja a ciklusát.

A program menet közbeni módosítása

A program csak akkor változtatható, ha rövid ideig futott, különben a tisztítószer már kiadódhatott, vagy a tisztítószeres mosóvíz már leengedődött. Ebben az esetben a mosogatógépet vissza kell állítani, és az adagolót újra kell tölteni tisztítószerral. A mosogatógép visszaállításához kövesse az alábbi utasításokat:

1. Nyissa ki kissé az ajtót a mosogatógép megállításához, miután a szórókar leállt, teljesen kinyithatja az ajtót.
2. A Program gomb három másodpercnél hosszabb ideig történő lenyomásakor a gép programválasztó módba lép.
3. Megváltoztathatja a programot a kívánt ciklusbeállításra.
4. Csukja be az ajtót, a mosogatógép újraindul.

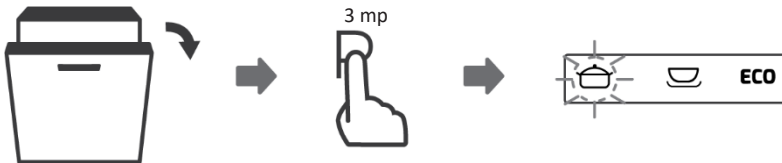

Elfelejtett betenni egy edényt?

Elfelejtett edény bármikor hozzáadható, mielőtt a tisztítószer-adagoló kinyílik. Ebben az esetben kövesse az alábbi utasításokat:

1. Nyissa ki kissé az ajtót a mosás megállításához.
2. Miután a szórókarok leálltak, teljesen kinyithatja az ajtót.
3. Adja hozzá az elfelejtett edényeket.
4. Csukja be az ajtót, a mosogatógép 10 másodperc elteltével tovább működik.

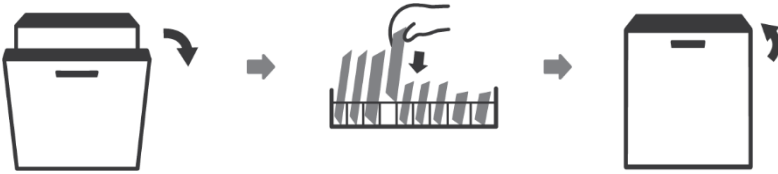

Veszélyes az ajtó ciklus közbeni nyitása, mert forró gőz megégetheti.

Automatikus nyitás

Mosás után az ajtó automatikusan kinyílik a jobb szárítási hatás elérése érdekében.

MEGJEGYZÉS:

A mosogatógép ajtaját nem szabad elzárni, ha automatikus nyitásra van beállítva.

Ez megzavarhatja az ajtózárra működését.



HIBAKÓDOK

Ha meghibásodás van, a mosogatógép hibakódot jelenít meg. Az alábbi táblázat bemutatja a lehetséges hibakódokat és azok okait.

Kódok	Jelentés	Lehetséges okok
E1	Hosszabb beömlési idő.	A csapok nincsenek kinyitva, vagy a vízbeömlés korlátozott, vagy a víznyomás túl alacsony.
E3	Nem éri el a szükséges hőmérsékletet.	A fűtőelem meghibásodása.
E4	Túlfolyás.	A mosogatógép valamelyik eleme szivárog.
Ed	Kommunikációs hiba a fő áramköri lap és a kijelző áramköri lapja között.	szakadás vagy törött vezeték a kommunikációban

▲ FIGYELMEZTETÉS

- Ha túlfolyás történik, zárja el a fő vízellátást a szerviz hívása előtt.
- Ha víz van az aljában túlszordulás vagy kis szivárgás miatt, távolítsa el a vizet, mielőtt újraindítja a mosogatógépet.
- Ha olyan hibakód van, amelyet nem lehet megoldani, kérjen szakmai segítséget.

HASZNÁLTÁSZÁMLÁLÓ

Amikor a tápkábel csatlakoztatva van, de a mosogatógép nincs bekapcsolva, nyissa ki az ajtót, nyomja meg és tartsa lenyomva a Delay (Késleltetés) gombot 5 másodpercig, és a mosogatógép kijelzőjén megjelenik a használat számláló.

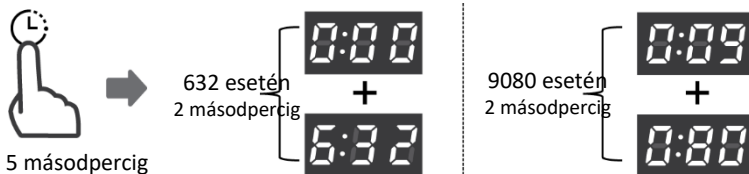

Példa:

632: 2 másodpercig "000"-t mutat, majd 2 másodpercig "632"-t, végül kikapcsol.

9080: 2 másodpercig "009"-t mutat, majd 2 másodpercig "080"-t, végül kikapcsol.

TECHNOLÓGIAI INFORMÁCIÓK

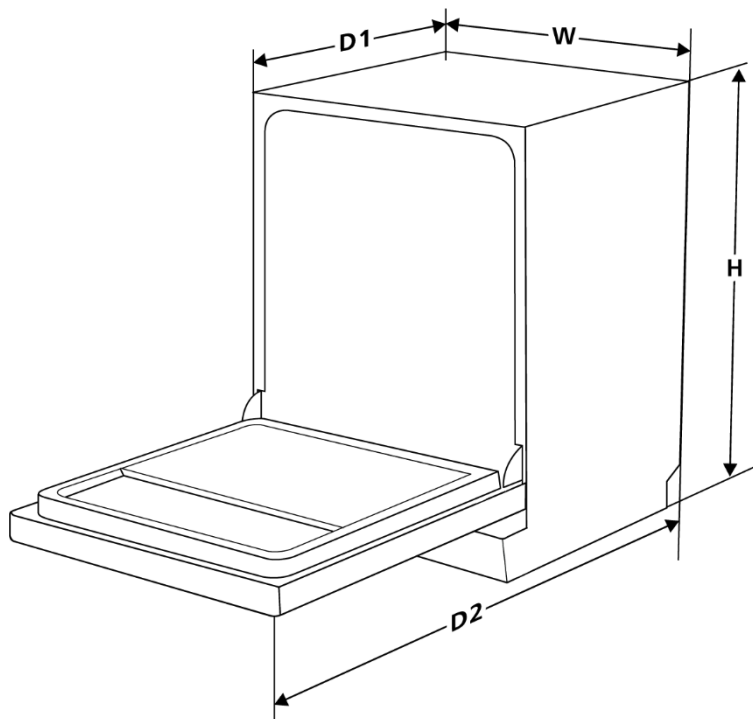

Magasság (H)	815 mm
Szélesség (W)	598 mm
Mélység (D1)	550 mm (ajtó zárva)
Mélység (D2)	1150 mm (ajtó 90°-ra nyitva)

Termék adatlap (EN60436)

A szállító neve vagy védjegye: TEKA

A szállító címe ^(b): C/ CAJO, 17 / 39011 / SANTANDER / ESPAÑA

Modellazonosító: DFI 46720

Általános termékparaméterek:

Paraméter	Érték	Paraméter	Érték	
Névleges kapacitás ^(a) (db)	13	Méretek cm-ben	Magasság	82
			Szélesség	60
			Mélység	55
EEI ^(a)	49,9	Energihatékonysági osztály ^(a)	D ^(c)	
Tisztítási teljesítmény index ^(a)	1 125	Szárítási teljesítmény index ^(a)	1 065	
Energiafogyasztás kWh [ciklusonként], az eco program alapján hideg vízzel töltve. A tényleges energiafogyasztás a készülék használatától függ.	0,836	Vízfogyasztás liter [ciklusonként], az eco program alapján. A tényleges vízfogyasztás a készülék használatának módjától és a vízkeménységtől függ.	11,0	
Program időtartam ^(a) (ó:p)	3:30	Típus	Beépíthető	
Levegőben terjedő akusztikus zajkibocsátás ^(a) (dB(A) re 1 pW)	47	Levegőben terjedő akusztikus zajkibocsátási osztály ^(a)	C ^(c)	
Kikapcsolt üzemmód (W)	N/A	Készenléti üzemmód (W)	0,49	
Késleltetett indítás (W) (ha alkalmazható)	1,00	Hálózatvezérelt készenléti üzemmód (W) (adott esetben)	N/A	

A szállító által ajánlott garancia minimális időtartama ^(b): 2 év

További információk:

Internetes hivatkozás a szállító weboldalára, ahol az (EU) 2019/2022 bizottsági rendelet II. mellékletének 6. pontjában ⁽¹⁾ ^(b) foglalt információk megtalálhatók: www.teka.com

^(a) az eco programra vonatkozóan.

^(b) az e tételeket érintő módosítások az (EU) 2017/1369 rendelet 4. cikkének 4. bekezdése alkalmazásában nem tekintendők relevánsnak.

^(c) ha a termékadatbázis automatikusan generálja e mező végleges tartalmát, akkor a szállítónak nem kell bevinnie ezeket az adatokat.

⁽¹⁾ A Bizottság (EU) 2019/2022 rendelete (2019. október 1.) a háztartási mosogatógépek környezettudatos tervezésére vonatkozó követelményeknek az Európai Parlament és a Tanács 2009/125/EK irányelve szerinti megállapításáról, az 1275/2008/EK bizottsági rendelet módosításáról és az 1016/2010/EU bizottsági rendelet hatályon kívül helyezéséről (lásd e Hivatalos Lap 267. oldalát).



www.teka.com