

## DE - Pflege- und Wartungsanleitung

Wichtige Informationen für Endkunden!

## NL - Onderhouds- en servicehandleiding

Belangrijke informatie voor consumenten!

## FR - Instructions de soin et d'entretien

Informations importantes pour les clients finaux !



Kunststoff- und Glasfronten  
Kunststof- en glasfronten  
Façades en matière synthétique et en verre



Samtmatte Fronten  
Zijdematte Fronten  
Façades velours mat

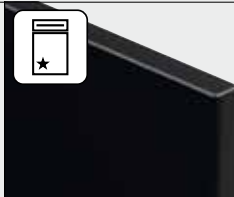

Hochglänzende Fronten  
Hoogglanzende fronten  
Façades brillantes



Ultrahochglänzende Fronten  
Ultra-hoogglanzende fronten  
Façades ultra-brillantes



Lackierte Fronten  
Lakfronten  
Façades laquées



Echtholzfronten  
Houten fronten  
Façades en bois véritable

**Geachte klant,**

Wij geven u graag enkele schoonmaak- en onderhoudstips zodat u nog lang plezier heeft van uw keuken.

Lees deze schoonmaak- en onderhoudshandleiding goed door voordat u uw keuken gaat gebruiken. Er staan naast algemene ook speciale adviezen in, die alleen van toepassing zijn op onze producten. Bewaar dit boekje zorgvuldig en geef het eventueel door aan de volgende gebruiker.

Daarnaast moet u ook letten op de gebruiksaanwijzing en verdere informatie die horen bij de meubelonderdelen, accessoires en elektrische apparatuur.

De fabrikant is niet aansprakelijk voor schade die door onjuist gebruik van de keukenmeubels wordt veroorzaakt. Ook is hij niet aansprakelijk voor de gevolgen van verkeerd onderhoud en gebruik van de keuken.

Wij wensen u veel plezier in en met uw nieuwe keuken.

**Chère cliente, cher client,**

Afin que vous puissiez profiter longtemps de votre nouvelle cuisine, vous trouverez ci-après, quelques conseils concernant l'entretien et la maintenance.

Veillez impérativement lire cette notice d'entretien et de maintenance avant d'utiliser votre cuisine pour la première fois. Elle contient des recommandations d'ordre général, ainsi que des recommandations spéciales qui sont uniquement valables pour les produits de notre Maison. Conservez minutieusement cette documentation et, le cas échéant, remettez-la à tout propriétaire ultérieur éventuel.

Veillez, en outre, respecter aussi absolument la notice d'utilisation, ainsi que les informations supplémentaires jointes aux meubles, accessoires et appareils électroménagers.

Le fabricant ne sera pas tenu responsable pour les dommages découlant d'une utilisation incorrecte des meubles de cuisine. De plus il décline toute responsabilité pour les dommages découlant d'un entretien et d'une utilisation incorrects de la cuisine.

Nous vous souhaitons beaucoup de plaisir dans et avec votre nouvelle cuisine équipée.

**Sehr geehrte Kundin, sehr geehrter Kunde,**

damit Sie an Ihrer neuen Küche lange Freude haben, möchten wir Ihnen nachfolgend einige Tipps zur Pflege und zur Wartung geben.

Bitte lesen Sie diese Pflege- und Wartungsanleitung unbedingt vor der ersten Nutzung Ihrer Küche. Sie enthält allgemeine Hinweise sowie besondere, die nur für Produkte unseres Hauses Gültigkeit haben. Bewahren Sie diese Unterlage sorgfältig auf und geben sie diese gegebenenfalls an einen Nachbesitzer weiter.

Beachten Sie weiterhin auch unbedingt die Bedienungsanleitungen sowie weitere Zusatzinformationen, die den Möbeln, Zubehörartikeln und Elektrogeräten beiliegen.

Der Hersteller haftet nicht für Schäden, die durch eine unsachgemäße Nutzung der Küchenmöbel entstehen. Zudem übernimmt er keine Gewährleistung für die Folgen einer nicht sachgemäßen Pflege und Bedienung der Küche.

Wir wünschen Ihnen viel Freude in und mit Ihrer neuen Küche.

**INHOUDSOPGAVE**

<b>4   5</b>	Inhoudsopgave
<b>6   7</b>	Algemene schoonmaaktips
<b>8   9</b>	Onderhoudsadviezen voor kunststof- en glasfronten
<b>10   11</b>	Schoonmaaktips voor zijdematte fronten
<b>12   13</b>	Schoonmaaktips voor hoogglanzende fronten
<b>14   15</b>	Schoonmaaktips voor ultrahoogglanzende fronten
<b>16   17</b>	Schoonmaaktips voor Lakfronten
<b>18   19</b>	Schoonmaaktips voor de verzorging van houten fronten
<b>20   21</b>	Schoonmaaktips voor werkbladen, hoogglanzende werkbladen
<b>21   23</b>	Schoonmaaktips voor scharnieren, laderails, bestekbakken
<b>24   25</b>	Schoonmaaktips voor kookplaten, spoelbakken, glaskeramische kookvelden, inbouwapparatuur
<b>26   27</b>	Tips betreffende stoom en hitte
<b>28   29</b>	Algemene tips en veiligheidsinstructies
<b>30   31</b>	Afstemmen van draaideuren, ladekasten en laden
<b>32   33</b>	Algemene richtlijnen voor belasting
<b>34   35</b>	Kwaliteit en het milieu

**SOMMAIRE**

<b>4   5</b>	Sommaire
<b>6   7</b>	Recommandations d'entretien générales
<b>8   9</b>	Recommandations d'entretien pour façades en matière synthétiques et en verre
<b>10   11</b>	Recommandations d'entretien pour façades velours mat
<b>12   13</b>	Recommandations d'entretien pour façades brillantes
<b>14   15</b>	Recommandations d'entretien pour façades ultra-brillantes
<b>16   17</b>	Recommandations d'entretien pour façades laquées
<b>18   19</b>	Recommandations d'entretien pour façades en bois véritable
<b>20   21</b>	Recommandations d'entretien pour plans de travail, plans de travail brillants
<b>21   23</b>	Recommandations d'entretien pour charnières, coulisses, range-couverts
<b>24   25</b>	Recommandations d'entretien pour plans de cuisson, éviers, tables de cuisson vitrocéramique, appareils à encastrer
<b>26   27</b>	Recommandations concernant la vapeur et la chaleur
<b>28   29</b>	Conseils d'ordre général et consignes de sécurité
<b>30   31</b>	Ajustage de portes tournantes, tiroirs et coulissants
<b>32   33</b>	Valeurs de charge par défaut d'ordre général
<b>34   35</b>	Qualité et environnement



## INHALTSVERZEICHNIS

- 4 | 5 Inhaltsverzeichnis
- 6 | 7 Allgemeine Pflegehinweise
- 8 | 9 Pflegehinweise für Kunststoff- und Glasfronten
- 10 | 11 Pflegehinweise für samtmatte Fronten
- 12 | 13 Pflegehinweise für hochglänzende Fronten
- 14 | 15 Pflegehinweise für ultrahochglänzende Fronten
- 16 | 17 Pflegehinweise für lackierte Fronten
- 18 | 19 Pflegehinweise für Echtholzfronten
- 20 | 21 Pflegehinweise für Arbeitsplatten, hochglänzende Arbeitsplatten
- 21 | 23 Pflegehinweise für Scharniere, Auszugsschienen, Besteckeinsätze
- 24 | 25 Pflegehinweise für Kochmulden, Spülen, Glaskeramik-Kochfelder, Einbaugeräte
- 26 | 27 Hinweise zu Dampf und Hitze
- 28 | 29 Allgemeine Tipps und Sicherheitshinweise
- 30 | 31 Justieren von Drehtüren, Schubkästen und Auszügen
- 32 | 33 Allgemeine Belastungsvorgaben
- 34 | 35 Qualität und Umwelt

## Algemene onderhoudsadviezen

De hoogwaardige oppervlakken van een keuken zijn in principe gemakkelijk schoon te maken. Voor waardebehoud en jarenlange levensduur van uw nieuwe keuken moet u deze regelmatig, maar nog belangrijker, op de juiste manier onderhouden.

### Neem daarom de volgende onderhoudsadviezen in acht:

- ◆ Gebruik uitsluitend milde, in water oplosbare, huishoudelijke reinigingsproducten, die volgens de productinformatie uitdrukkelijk geschikt zijn voor het reinigen van keukens.
- ◆ Gebruik over het algemeen geen oplossingsmiddel- en alcoholhoudende substanties.
- ◆ Gebruik in geen geval een glasreiniger. Glasreinigers bevatten oplosmiddelhoudende stoffen!
- ◆ Gebruik geen bijtende, chemische middelen of schurende schoonmaakmiddelen ongeacht of u nu een keuken met hoogglanzende fronten of met supermatte fronten hebt gekocht. Ook schuurpoeier, staalwol of krabbers vernielen het oppervlak zodanig dat herstel niet meer mogelijk is.
- ◆ Gebruik een zachte, niet pluizende doek, een zeem of een spons.

### Gebruik geen microvezeldoekjes of vlekverwijderaars. Deze bevatten vaak fijne slijpdeeltjes die krassen op het oppervlak kunnen achterlaten.

- ◆ Verwijder verontreinigingen altijd zo snel mogelijk. Pas ontstane vlekken verwijderd u bij voorkeur direct: de vlekken worden dan makkelijker en meestal volledig verwijderd.

### Gebruik nooit een stoomreiniger of stromend water uit een slang!

- ◆ Wrijf alle oppervlakken na reiniging altijd goed droog. Vermijd te vochtige oppervlakken door gebruik van te vochtige doeken of dampvorming die ontstaat tijdens of na het koken.

Houd alle vlakken altijd droog! Stilstaand water en andere vloeistoffen kunnen blijvende schade veroorzaken!

Aparte onderhoudsadviezen zijn van toepassing afhankelijk van het gebruikte materiaal. Neem daarom ook de specifieke onderhoudsadviezen voor uw keuken in acht.

## Recommandations d'entretien générales

Les surfaces de qualité supérieure d'une cuisine sont en principe très faciles d'entretien. Afin de garantir la qualité et la durée de vie de votre nouvelle cuisine pendant de nombreuses années, nous vous recommandons de l'entretenir malgré tout régulièrement, et surtout correctement.

### Ci-après, les recommandations d'entretien que vous devrez donc respecter :

- ◆ Toujours utiliser des nettoyants ménagers non agressifs, solubles à l'eau, qui selon l'information du produit sont spécialement prévus pour les meubles de cuisine.
- ◆ Il faut en règle générale éviter l'utilisation de toute substance contenant des solvants ou de l'alcool.
- ◆ Veuillez éviter à tout prix d'utiliser des produits lave-vitres, ceux-ci contenant des substances à teneur de solvant !
- ◆ Quel que soit le type de façade acheté, brillante ou matière synthétique ultra mate, prière de ne jamais utiliser de substances chimiques agressives, telles que récurants ou solvants. Il en est de même pour les poudres abrasives, la paille de fer ou les éponges à récurer, car celles-ci détériorent si fortement la surface que toute retouche est ensuite impossible.
- ◆ Utiliser un chiffon doux, non pelucheux, une peau de chamois ou une éponge.

### N'utiliser ni chiffons microfibrés, ni gommes anti-salissures. Ces articles contiennent souvent de fines particules abrasives qui risquent de rayer les surfaces.

- ◆ Éliminer toujours toutes les traces de salissures aussi vite que possible. Les taches fraîches sont plus faciles à traiter et peuvent ainsi être totalement enlevées dans la plupart des cas.

### Ne jamais utiliser de nettoyeur vapeur, ni d'eau courante au jet !

- ◆ Après le nettoyage, essuyer toutes les surfaces en veillant à ce qu'elles soient toujours bien séchées. Éviter toujours de trop humidifier les surfaces en utilisant des chiffons trop mouillés ou en favorisant la formation de vapeur pendant et après la cuisson.

Veiller toujours à maintenir les surfaces bien sèches ! L'eau stagnante et autres liquides répandus risquent d'être à l'origine de dommages permanents !

Il conviendra de tenir compte des recommandations d'entretien individuelles en fonction du type de matériau utilisé. C'est pourquoi vous devrez absolument respecter aussi les recommandations d'entretien spéciales concernant votre cuisine.

## Allgemeine Pflegehinweise

Die hochwertigen Oberflächen einer Küche sind grundsätzlich sehr pflegeleicht. Um den Wert und die Lebensdauer Ihrer neuen Küche über viele Jahre zu erhalten, sollten Sie diese trotzdem regelmäßig, aber vor allen Dingen richtig pflegen.

### Beachten Sie daher die folgenden Pflegehinweise:

- ◆ Verwenden Sie grundsätzlich nur milde, wasserlösliche Haushaltsreiniger, die in ihrer Produktinformation ausdrücklich für Küchenmöbel vorgesehen sind.
- ◆ Auf den Einsatz lösungsmittel- und alkoholhaltiger Substanzen muss generell verzichtet werden.

◆ Bitte verwenden Sie auf gar keinen Fall Glasreiniger, da diese lösemittelhaltige Substanzen enthalten!

◆ Ganz gleich, ob Sie eine Hochglanzfront oder eine supermatte Kunststofffront gekauft haben, bitte verwenden Sie auf gar keinen Fall scharfe chemische Substanzen sowie scheuernde Putz- oder Lösungsmittel. Auch Scheuerpulver, Stahlwolle oder Topfkratzer zerstören die Oberfläche so stark, dass eine Aufarbeitung nicht mehr möglich ist.

◆ Verwenden Sie ein weiches, nicht fusseleides Tuch, ein Leder oder einen Schwamm.

**Verwenden Sie keine Mikrofaser-tücher oder**

**Schmutzradierer. Diese enthalten häufig feine Schleifpartikel, die zu einem Verkratzen der Oberflächen führen können.**

◆ Entfernen Sie Verschmutzungen immer so schnell wie möglich. Frische Flecken lassen sich wesentlich leichter und somit meistens vollständig entfernen.

**Benutzen Sie niemals einen Dampfreiniger oder fließendes Wasser aus einem Schlauch!**

◆ Wischen Sie alle Oberflächen nach der Reinigung stets gründlich trocken. Zu feuchte Oberflächen durch Verwendung zu nasser Tücher oder auftretende Dampfschwaden während oder nach dem Kochen sind grundsätzlich zu vermeiden.

Halten Sie alle Flächen stets trocken! Stehendes Wasser und andere Flüssigkeiten können dauerhafte Schäden verursachen!

Je nach Materialausführung müssen individuelle Pflegehinweise berücksichtigt werden. Beachten Sie daher unbedingt auch die speziellen Hinweise zur Pflege Ihrer Küche.



**Onderhoudsadviezen voor kunststof- en glasfronten****Recommandations d'entretien pour façades en matière synthétiques et en verre**

U kunt kunststof- en glasfronten schoonmaken met normale, gangbare reinigingsmiddelen. Gebruik geen schuurmiddelen.

Afhankelijk van de vervuilingsgraad brengt u het middel verdund met een beetje water op. Gebruik daarvoor een zachte doek. Verwijder daarna de resten schoonmaakmiddel met schoon water en wrijf de deuren droog.

Hardnekkige vlekken zoals lak-, lijmresten of vetspatten kunt u probleemloos verwijderen met in de winkel verkrijgbare reinigingsmiddelen voor kunststof oppervlakken. Probeer het middel eerst uit op een niet zichtbaar deel.

**Schoonmaakazijn, nitro- of kunstharoplossingen en middelen op nitrobasis zijn niet geschikt voor het reinigen van oppervlakken.**

**Gebruik nooit een stommreiniger!**

Les soins des façades en matière synthétique et en verre s'effectuent au moyen de détergents ménagers courants. Ne pas utiliser de produits abrasifs.

En fonction du degré de salissure, appliquer les détergents ménagers dilués avec un peu d'eau. Se servir à cet effet d'un chiffon doux. Puis éliminer les traces de détergent à l'eau claire et sécher les portes avec un chiffon.

Les taches tenaces, telles que restes de vernis, de colle ou éclaboussures de graisse se laissent éliminer sans problème à l'aide de produits de nettoyage classiques pour matière synthétique. Avant de nettoyer pour la première fois avec le produit, faire un essai à un endroit non visible.

**Les nettoyants à base de vinaigre, les diluants nitro ou résine synthétique, ainsi que les nettoyants à base de nitro ne sont pas appropriés au nettoyage des surfaces.**

**Ne jamais utiliser de nettoyeur vapeur !**





## Pflegehinweise für Kunststoff- und Glasfronten

Kunststoff- und Glasfronten lassen sich mit den haushalts- und handelsüblichen Reinigungsmitteln pflegen. Verwenden Sie keine Scheuermittel.

Je nach Verschmutzungsgrad tragen Sie die Reinigungsmittel mit wenig Wasser verdünnt auf. Benutzen Sie hierfür ein weiches Tuch. Anschließend sollten Sie mit klarem Wasser die

Reinigungsmittelreste entfernen und die Türen trocken wischen.

Hartnäckige Flecken wie Lack-, Klebstoffreste oder Fettspritzer können Sie problemlos mit handelsüblichen Kunststoffreinigern entfernen. Prüfen Sie diese vor dem ersten Gebrauch zunächst an einer nicht sichtbaren Stelle.

**Essigreiniger, Nitro- oder Kunstharzverdünnungen sowie Reiniger auf Nitrobasis sind zur Reinigung der Oberflächen nicht geeignet.**

**Benutzen Sie niemals einen Dampfreiniger!**



Fronten met zijdemat effect worden van een speciale oppervlaktecoating voorzien. Dit geeft de fronten een bijzondere visuele indruk, die lijkt op die van was- of gesatineerde oppervlakken. De daarvoor vereiste coating is minder glad en daardoor minder gesloten dan die van glanzende structuren. Daarom dient er bij de reiniging op het volgende te worden gelet:

Levensmiddelen en stoffen met veel kleurstoffen, zoals koffie, mosterd, thee en rode wijn kunnen, zodra ingedroogd, blijvende lichte verkleuringen achterlaten op de film.

#### Let daarom op de volgende schoonmaakadviezen:

- ◆ Neem de verontreinigingen direct af met veel water of een verdunde zeepoplossing. **De vlekken mogen niet indrogen!**
  - ◆ Vlekresten, vooral vetspatten en vetafzettingen kunt u wegborstelen met een hete oplossing van groene zeep (30%) met behulp van een afwas- of handborsteltje (nagelborstel).
- Pas op: kans op brandwonden!**

Daarna moet u de zeepresten wegspoelen met schoon, lauwwarm water en het oppervlak met een zeem droogwrijven.

Deze handswijze moet u mogelijk enkele keren herhalen. Bij bijzonder hardnekkige vlekken kan Bref-Power-vetoplosser van de fa. Henkel worden gebruikt. Probeer het product eerst uit op een niet-zichtbare plek. Beperk de inwerktijd hierbij tot een kort, drukvrij afvegen, omdat alcohol de meeste soorten lak bij lange inwerktijd kan beschadigen. Let er bij het gebruik van in de winkel verkrijgbare huishoudelijke reinigingsmiddelen in ieder geval op, dat geen gekleurd reinigingsmiddel onverdund of geconcentreerd mag worden gebruikt, omdat de kleurstoffen hiervan eveneens resten kunnen achterlaten. Ingedroogde of gedurende langere tijd ingetrokken substanties zijn slechts beperkt verwijderbaar.

**Deze oppervlakken zijn niet bestand tegen organische oplosmiddelen zoals verdunningen, nagellakremover of onverdunde spiritus. Daarom mogen deze nooit op het oppervlak terechtkomen.**

Les façades à effet velours mat sont pourvues d'un revêtement de surface spécial. Celui-ci confère aux façades une impression de perception tactile et visuelle semblable à celle des surfaces cirées et satinées. Le revêtement nécessaire à cet effet est moins lisse et donc moins fermé que les structures brillantes. C'est pourquoi il est impératif de respecter ce qui suit pour le nettoyage :

Les produits alimentaires et les substances à forte teneur en colorants tels que le café, la moutarde, le thé, le vin rouge, ou produit similaire – lorsqu'ils ont séché – laissent en permanence de légères traces de coloration sur la surface.

#### Ci-après, les recommandations que vous devrez donc respecter :

- ◆ Laver le plus rapidement possible les salissures avec beaucoup d'eau ou avec une lessive diluée.
- Surtout ne pas laisser sécher les taches !**
- ◆ Éliminer les traces de taches, particulièrement les éclaboussures et couches de graisse au moyen d'une solution à 30% composée d'eau très chaude et de savon mou que l'on frotte sur les taches à l'aide d'une brosse (brosse à ongles ou brosse à récurer).

#### Attention, risque de brûlure !

Pour terminer, rincer la voile de la solution de nettoyage à l'eau claire et tiède et sécher la surface en l'essuyant à la peau de chamois.

Il peut arriver que cette opération soit à répéter plusieurs fois. Pour des tâches particulièrement tenaces, il est possible d'utiliser le nettoyant Bref Power de la Sté Henkel. Faire d'abord un essai à un endroit non visible. Ne pas laisser agir le produit, limiter sa durée d'application à un essuyage bref sans trop appuyer, car en le laissant agir longuement, l'alcool risque d'abîmer la plupart des vernis. Lors de l'utilisation de produits de nettoyage classiques, veiller impérativement à ne pas utiliser de nettoyants colorés non dilués ou concentrés, ceux-ci risquant aussi de laisser des traces de leurs colorants. Les taches séchées ou incrustées depuis plus longtemps ne peuvent alors être éliminées que partiellement.

**Cette surface n'est pas résistante aux solvants organiques tels que diluants, dissolvants ou autre alcool non dilué. C'est pourquoi il est interdit d'appliquer de tels produits sur les surfaces.**



## Pflegehinweise für samtmatte Fronten

Fronten mit samtmattem Effekt werden mit einer speziellen Oberflächenbeschichtung versehen. Diese verleiht den Fronten einen besonderen haptischen und visuellen Eindruck, der dem von gewachsenen oder satinierten Oberflächen gleichkommt. Die dafür notwendige Beschichtung ist weniger glatt und damit weniger geschlossen als die von glänzenden Strukturen. Daher muss bei der Reinigung Folgendes beachtet werden:



Lebensmittel und Substanzen mit einem hohen Farbstoffanteil, wie Kaffee, Senf, Tee, Rotwein oder ähnliches können - wenn sie einmal eingetrocknet sind - auf der Folie dauerhaft leichte Verfärbungen hinterlassen.

### Beachten Sie daher die folgenden Hinweise:

- ◆ Waschen Sie Verunreinigungen möglichst sofort mit viel Wasser oder verdünnter Seifenlauge ab.

### Die Flecken dürfen nicht eintrocknen!

- ◆ Fleckenrückstände, insbesondere Fettspritzer und Fettablagerungen, können mit einer sehr warmen 30%-igen Schmierseifenlösung unter Zuhilfenahme einer Spül- oder Handwaschbürste (Nagelbürste) ausgebürstet werden.

### Vorsicht, Verbrennungsgefahr!

Anschließend die Reste der Reinigungslösung mit klarem, lauwarmem Wasser auswaschen und mit einem Ledertuch trocken wischen.

Diese Vorgehensweise muss unter Umständen mehrmals wiederholt werden. Bei besonders

hartnäckigen Flecken kann Bref-Power-Fettlöser der Fa. Henkel verwendet werden. Testen Sie diese zunächst an einer nicht sichtbaren Stelle. Beschränken Sie dabei die Einwirkzeit auf ein kurzes druckarmes Wischen, da Alkohol die meisten Lackierungen bei langer Einwirkzeit beschädigen kann. Achten Sie bei der Verwendung von handelsüblichen Haushaltsreinigern unbedingt darauf, dass keine gefärbten Reiniger unverdünnt oder konzentriert eingesetzt werden dürfen, da deren Farbstoffe ebenfalls Rückstände hinterlassen können. Eingtrocknete oder über längere Zeit eingedrungene Substanzen sind dann nur noch begrenzt entfernbar.

**Diese Oberfläche ist nicht beständig gegen organische Lösungsmittel, wie Verdünnungen, Nagellackentferner oder unverdünnten Spiritus. Daher dürfen diese niemals auf die Oberfläche gelangen.**

## Onderhoudsadviezen voor hoogglanzende fronten



## Recommandations d'entretien pour façades brillantes

Fronten met hoogglanzend oppervlak zijn te herkennen aan hun schitterende glans, die met behulp van een hoogglanzende polymeerfilm wordt bereikt.

Deze fronten zijn afgedekt met een beschermfolie zodat ze niet beschadigen bij de verwerking of tijdens het transport. Deze folie mag pas bij de laatste fase van de montage worden verwijderd.

Hoogglanzende fronten zijn goed te reinigen, omdat het oppervlak absoluut vrij van poriën is. Aangehecht vuil kan zonder veel krachtsinspanning en zonder gebruik van chemische middelen goed worden verwijderd.

Gebruik in geen geval een glasreiniger. Glasreinigers bevatten oplosmiddelhoudende stoffen.

Let er wel op dat gebruikte poetsmiddelen (doeken, sponzen, e.d.) zeer goed schoon moeten zijn. Eventueel aanwezige minerale verontreinigingen, zoals zandkorrels of stofdeeltjes, kunnen tot krassen op het oppervlak leiden.

**De fabrikant kan geen aansprakelijkheid aanvaarden voor dergelijke sporen van gebruik.**

De gebruikte poetsdoeken – bij voorkeur katoenen doeken (geen microvezeldoekjes!) – moeten vooraf grondig worden gereinigd en uitgespoeld. Worden er bij het reinigen minerale of zelfs metalen stofdeeltjes opgenomen, dan moeten de poetsdoeken voortdurend worden uitgespoeld, zodat de stofdeeltjes geen sporen kunnen achterlaten op de hoogglanzende vlakken.

Er kunnen microscopisch kleine krasjes ontstaan. Afhankelijk van kleur en lichtinval vallen deze meer of minder op. Dit betekent geen vermindering van de gebruikswaarde, maar ze zijn net als bij alle hoogglanzende oppervlakken op auto's, glazen of andere meubels op de lange termijn niet te vermijden.

Dergelijke sporen van gebruik vormen geen grond voor klachten.

Ces façades se caractérisent par des surfaces d'un brillant excellent obtenu grâce à un film polymère brillant.

Pour que les façades ne soient endommagées ni pendant l'usinage, ni pendant le transport, elles sont recouvertes d'un film de protection. N'enlever ce dernier de préférence qu'à la dernière opération de montage.

Les façades brillantes sont d'un entretien très pratique car ces surfaces sont complètement fermées. Les saletés qui y adhèrent se laissent bien enlever, sans gros efforts et aussi sans produits chimiques.

Veillez éviter à tout prix d'utiliser des produits lave-vitres, ceux-ci contenant des substances à teneur de solvant !

Veiller aussi à ce que les produits de nettoyage utilisés (chiffons, éponges et autres) soient d'une extrême propreté.

Des salissures éventuelles, telles que des grains de sable ou de poussière, peuvent provoquer des égratignures de la surface.

**Le fabricant décline toute responsabilité pour ce genre de traces dues à l'utilisation.**

Les produits de nettoyage utilisés – si possible des chiffons en coton (pas de chiffon microfibrés !) – doivent auparavant avoir été minutieusement lavés et rincés. Si une poussière minérale ou même métallique devait être absorbée pendant le nettoyage, il convient impérativement de rincer les textiles en permanence, afin d'éviter que les particules de poussière ne puissent provoquer des rayures sur la surface brillante.

De petites traces d'usure microscopiques peuvent se former. Celles-ci sont plus ou moins visibles en fonction de la couleur et de l'incidence de la lumière. Elles n'amenuisent en rien la qualité, mais sont pratiquement inévitables à long terme comme pour toutes les surfaces brillantes des voitures, des verres ou de toute autre surface de meuble.

De telles traces d'usage ne peuvent faire l'objet d'aucune réclamation.



## Pflegehinweise für hochglänzende Fronten

Fronten mit hochglänzender Oberfläche zeichnen sich durch exzellenten Glanz aus, der mit Hilfe einer hochglänzenden polymeren Folie erzeugt wird.

Damit die Fronten weder in der Verarbeitung noch beim Transport Schaden erleiden, sind diese mit einer Schutzfolie versehen. Diese Folie sollte erst im letzten Montage-Arbeitsgang entfernt werden.

Hochglänzende Fronten zeichnen sich durch sehr gute Reinigungsmöglichkeiten aus, da die Oberfläche komplett geschlossen ist. Anhaftender Schmutz kann so ohne große Krafteinwirkung und unter Verzicht auf chemische Mittel gut entfernt werden.

Bitte verwenden Sie auf gar keinen Fall Glasreiniger, da diese lösemittelhaltige Substanzen enthalten!

Achten Sie unbedingt darauf, dass die verwendeten Putzmittel (Tücher, Schwämme und andere) extrem sauber sind.

Eventuell vorhandene mineralische Verschmutzungen, wie Sand- oder Staubkörner, können

zu einem Verkratzen der Oberfläche führen.

**Für derartige Gebrauchsspuren kann der Hersteller keine Gewährleistung übernehmen.**

Die verwendeten Putzmittel – möglichst Baumwolltücher (keine Mikrofasertücher!) – müssen vorher gründlich gereinigt und gespült werden. Sollte beim Putzen mineralischer oder gar metallischer Staub aufgenommen werden, müssen die Putzmittel permanent ausgespült werden, damit die Staubpartikel keine Spuren auf der hochglänzenden Fläche hinterlassen können.

Es können mikroskopisch kleine Gebrauchsspuren entstehen. Diese fallen je nach Farbe und Lichteinfall mehr oder weniger auf. Sie stellen keine Minderung des Gebrauchswertes dar, sondern sind wie bei allen hochglänzenden Oberflächen an Autos, Gläsern oder anderen Möbeloberflächen langfristig nicht zu vermeiden.

Derartige Gebrauchsspuren stellen keinen Reklamationsgrund dar.





Ultrahoogglanzende fronten worden gekenmerkt door een schitterende glans, die met behulp van een acrylfilm wordt bereikt. Deze fronten zijn afgedekt met een beschermfolie zodat ze niet beschadigen bij de verwerking of tijdens het transport. Deze folie mag pas bij de laatste fase van de montage worden verwijderd.

Na het verwijderen van deze beschermfolie is het acryloppervlak nog erg gevoelig. Gebruik voor het schoonmaken een zeepoplossing (1%) en een zachte, schone doek (geen microvezeldoek).

Om statische lading te vermijden raden wij u aan een antistatische kunststofreiniger te gebruiken.

Tegelijkertijd verbetert na een behandeling met dunne vernis de krasvastheid. De fabrikant adviseert het polijstmiddel ULTRA GLOSS Superpolish. Deze is verkrijgbaar bij uw keukenspecialzaak.

Ultrahoogglanzende fronten zijn goed te reinigen omdat het oppervlak absoluut vrij van poriën is. Aangehecht vuil kan zonder veel krachtsinspanning en zonder gebruik van chemische middelen goed worden verwijderd.

Let er wel op dat gebruikte poetsmiddelen (doeken, sponzen, e.d.) zeer goed schoon moeten zijn. Eventuele aanwezige minerale verontreinigingen, zoals zand- of stofkorreltjes, kunnen krassen op het oppervlak achterlaten en mogen dus niet worden gebruikt.

#### **De fabrikant kan geen aansprakelijkheid aanvaarden voor dergelijke sporen van gebruik.**

De gebruikte poetsdoeken – bij voorkeur katoenen doeken (geen microvezeldoekjes!) – moeten vooraf grondig worden gereinigd en uitgespoeld. Worden er bij het reinigen minerale of zelfs metalen stofdeeltjes opgenomen, dan moeten de poetsdoeken voortdurend worden uitgespoeld, zodat de stofdeeltjes geen sporen kunnen achterlaten op de hoogglanzende vlakken.

Er kunnen microscopisch kleine krasjes ontstaan. Afhankelijk van kleur en lichtinval vallen deze meer of minder op. Dit betekent geen vermindering van de gebruikswaarde, maar ze zijn net als bij alle hoogglanzende oppervlakken op auto's, glazen of andere meubels op de lange termijn niet te vermijden.

Dergelijke sporen van gebruik vormen geen grond voor klachten.

Les façades à surfaces ultra-brillantes se caractérisent par un brillant excellent obtenu grâce à un film acrylique. Pour que les façades ne soient endommagées ni pendant l'usinage, ni pendant le transport, elles sont recouvertes d'un film de protection. N'enlever ce dernier de préférence qu'à la dernière opération de montage. Après le retrait du film protecteur, la surface acrylique est encore fragile. Pour le nettoyage, utiliser une lessive à 1% et un chiffon doux et propre (pas de chiffon microfibrés).

Pour éviter une charge électrostatique, nous préconisons l'emploi d'un produit de nettoyage pour matières plastiques antistatique.

En même temps, le traitement au liquide de polissage permet d'augmenter la résistance aux égratignures. Le fabricant conseille le liquide de polissage ULTRA GLOSS Superpolish. Pour vous le procurer, renseignez-vous auprès de votre cuisiniste.

Les façades ultra-brillantes sont d'un entretien très pratique car ces surfaces sont complètement fermées. Les saletés qui y adhèrent se laissent bien enlever, sans gros efforts et aussi sans produits chimiques.

Veiller aussi à ce que les produits de nettoyage utilisés (chiffons, éponges et autres) soient d'une extrême propreté. Toute salissure minérale éventuellement présente, comme par ex. des grains de sable ou de poussière, risque de provoquer des rayures sur la surface, éviter donc l'emploi de tels moyens.

#### **Le fabricant décline toute responsabilité pour ce genre de traces dues à l'utilisation.**

Les produits de nettoyage utilisés – si possible des chiffons en coton (pas de chiffon microfibrés !) – doivent auparavant avoir été minutieusement lavés et rincés. Si une poussière minérale ou même métallique devait être absorbée pendant le nettoyage, il convient impérativement de rincer les textiles en permanence, afin d'éviter que les particules de poussière ne puissent provoquer des rayures sur la surface brillante.

De petites traces d'usure microscopiques peuvent se former. Celles-ci sont plus ou moins visibles en fonction de la couleur et de l'incidence de la lumière. Elles n'amenuisent en rien la qualité, mais sont pratiquement inévitables à long terme comme pour toutes les surfaces brillantes des voitures, des verres ou de toute autre surface de meuble.

De telles traces d'usage ne peuvent faire l'objet d'aucune réclamation.



## Pflegehinweise für ultrahochglänzende Fronten

Ultrahochglänzende Fronten zeichnen sich durch einen exzellenten Glanz aus, der mit Hilfe einer Acrylfolie erzeugt wird. Damit die Fronten weder in der Verarbeitung noch beim Transport Schaden erleiden, sind diese mit einer Schutzfolie versehen. Diese Folie sollte erst im letzten Montage-Arbeitsgang entfernt werden.

Nach dem Entfernen der Schutzfolie ist die Acryl-Oberfläche noch empfindlich. Verwenden Sie eine 1%-ige Seifenlösung und ein weiches, sauberes Tuch (kein Mikrofasertuch) zur Reinigung.

Um eine statische Aufladung zu vermeiden empfehlen wir, einen antistatischen Kunststoffreiniger zu verwenden.

Gleichzeitig verbessert sich nach einer Behandlung mit der Politur die Kratzfestigkeit. Der Hersteller empfiehlt die Politur ULTRA GLOSS Superpolish. Diese erhalten Sie bei Ihrem Küchenfachhändler.

Ultrahochglänzende Fronten zeichnen sich durch sehr gute Reinigungsmöglichkeiten aus, da die Oberfläche komplett geschlossen ist. Anhaftender Schmutz kann so ohne große Krafteinwirkung und unter Verzicht auf chemische Mittel gut entfernt werden.

Achten Sie unbedingt darauf, dass die verwendeten Putzmittel (Tücher, Schwämme, und andere) extrem sauber sind. Eventuell vorhandene

mineralische Verschmutzungen, wie Sand- oder Staubkörner, können zu einem Verkratzen der Oberfläche führen und dürfen daher nicht verwendet werden.

**Für derartige Gebrauchsspuren kann der Hersteller keine Gewährleistung übernehmen.**

Die verwendeten Putzmittel – möglichst Baumwolltücher (keine Mikrofasertücher!) – müssen vorher gründlich gereinigt und gespült werden. Sollte beim Putzen mineralischer oder gar metallischer Staub aufgenommen werden, müssen die Putzmittel permanent ausgespült werden, damit die Staubpartikel keine Spuren auf der hochglänzenden Fläche hinterlassen können.

Es können mikroskopisch kleine Gebrauchsspuren entstehen. Diese fallen je nach Farbe und Lichteinfall mehr oder weniger auf. Sie stellen keine Minderung des Gebrauchswertes dar, sondern sind wie bei allen hochglänzenden Oberflächen an Autos, Gläsern oder anderen Möbeloberflächen langfristig nicht zu vermeiden.

Derartige Gebrauchsspuren stellen keinen Reklamationsgrund dar.



## Onderhoudsadviezen voor Lakfronten



## Recommandations d'entretien pour façades laquées

Gelakte fronten worden gekenmerkt door een uitstekende oppervlakte-eigenschap, omdat deze aan de voorkant geen voegen vertoont. Als deklak is een polyurethaanlak gebruikt, die een optische indruk geeft en het lakoppervlak duurzaamheid geeft.

Deze fronten zijn afgedekt met een beschermfolie zodat ze niet beschadigen bij de verwerking of tijdens het transport. Deze folie mag pas bij de laatste fase van de montage worden verwijderd. Na verwijdering van de beschermende folie kan gedurende een beperkte periode eventueel de bekende 'verflucht' worden waargenomen. Deze verdwijnt vanzelf weer.

In uitgeharde toestand is het oppervlak zeer resistent tegen invloeden van buitenaf. De uiteindelijke uitharding kan na verwijderen van de beschermfolie afhankelijk van de klimatologische omstandigheden enige dagen in beslag nemen. Desondanks dienen de lakoppervlakken bij later gebruik voorzichtig worden behandeld. Gelakte fronten zijn zeer goed te reinigen, doordat het een afgesloten oppervlak betreft en vuil zonder grote krachtsinspanning en zonder gebruik van chemische middelen verwijderd kan worden, in tegenstelling tot andere oppervlakken. Gebruik in geen geval een glasreiniger. Glasreinigers bevatten oplosmiddelhoudende stoffen! Let er wel op dat gebruikte poetsmiddelen (doeken, sponzen, e.d.) zeer goed schoon moeten zijn. Eventueel aanwezige minerale verontreinigingen, zoals zandkorrels of stofdeeltjes, kunnen tot krassen op het oppervlak leiden!

**Voor dergelijke sporen van gebruik stelt de fabrikant zich niet verantwoordelijk.**

De gebruikte poetsdoeken – bij voorkeur katoenen doeken (geen microvezeldoekjes!) – moeten vooraf grondig worden gereinigd en uitgespoeld. Worden er bij het reinigen minerale of zelfs metalen stofdeeltjes opgenomen, dan moeten de poetsdoeken voortdurend worden uitgespoeld, zodat de stofdeeltjes geen sporen kunnen achterlaten op de vlakken. Er kunnen microscopisch kleine krasjes ontstaan. Afhankelijk van kleur en lichtinval vallen deze meer of minder op. Dit betekent geen vermindering van de gebruikswaarde, maar ze zijn net als bij alle oppervlakken op auto's, glazen of andere meubels op de lange termijn niet te vermijden.

**Dergelijke sporen van gebruik vormen geen grond voor reclame.**

Bij fronten met geïntegreerde, aangefreesde grepen dient bij het openen en sluiten van de deuren, kleppen en laden erop te worden gelet, dat vingernagels, ringen en dergelijke sporen op het gevoelige oppervlak kunnen achterlaten. De hoogwaardige lak in het greepbereik blijft echter niet zonder kleine krasjes. De keuze voor dit front is een kwestie van smaak en dus constructie-afhankelijk en kan geen aanleiding tot klachten vormen.

Naar beneden lopende vloeistoffen, condenserende vochtigheid of vochtigheidsresten van het schoonmaken kunnen zich in de ingefreesde grepen verzamelen. Deze vochtigheid dient direct te worden verwijderd. Anders kan dit tot opzwellingen leiden. Dergelijke gebruiksschade kan niet als reden tot klagen worden geaccepteerd.

Les façades laquées se caractérisent par d'excellentes qualités de surface car elles sont exemptes de joints dans la partie avant. Le vernis de finition est un vernis polyuréthane qui crée une impression de perception tactile et visuelle et assure la résistance de la surface vernie. Pour que les façades ne soient endommagées ni pendant l'usinage, ni pendant le transport, elles sont recouvertes d'un film de protection. N'enlever ce dernier de préférence qu'à la dernière opération de montage. Après le retrait du film protecteur, une odeur de vernis peut encore se dégager mais elle n'est que temporaire. Elle perdra continuellement en intensité.

Dès que la surface est durcie, elle est très résistante. Le durcissement définitif, après le retrait du film protecteur, peut durer quelques jours, en fonction des conditions climatiques. Néanmoins, la surface de vernis doit toujours être, par la suite, traitée avec soin. Les façades laquées se caractérisent par de très bonnes qualités de nettoyage car la surface fermée permet ainsi d'éliminer les salissures sans gros efforts et sans produits chimiques, à l'inverse des autres surfaces. Veuillez éviter à tout prix d'utiliser des produits lave-vitres, ceux-ci contenant des substances à teneur de solvant ! Veiller aussi à ce que les produits de nettoyage utilisés (chiffons, éponges et autres) soient d'une extrême propreté. Des salissures éventuelles, telles que des grains de sable ou de poussière, peuvent provoquer des égratignures de la surface !

**Le fabriquant décline toute responsabilité pour ce genre de traces dues à l'utilisation.**

Les produits de nettoyage utilisés- si possible des chiffons en coton (pas de chiffon microfibrés !) - doivent auparavant avoir été minutieusement lavés et rincés. Si une poussière minérale ou même métallique devait être absorbée pendant le nettoyage, il convient impérativement de rincer les textiles en permanence, afin d'éviter que les particules de poussière ne puissent provoquer des rayures sur la surface. De petites traces d'usure microscopiques peuvent se former. Celles-ci sont plus ou moins visibles en fonction de la couleur et de l'incidence de la lumière. Elles n'amenuisent en rien la qualité, mais sont pratiquement inévitables à long terme comme pour toutes les surfaces des voitures, des verres ou de toute autre surface de meuble.

**De telles traces d'usage ne peuvent faire l'objet d'aucune réclamation.**

Pour les façades équipées d'une poignée profilée, fraisée intégrée, avoir toujours présent à l'esprit, en ouvrant ou en fermant les portes, les abatants ou les coulissants, le fait que les ongles, les bagues et d'autres choses semblables peuvent laisser des traces sur la surface fragile. Il est pratiquement impossible cependant d'éviter tout trace de rayure, si petite qu'elle soit, dans le vernis haute qualité autour de la poignée profilée. Ces traces sont la conséquence de la décision prise en faveur de ce type de façade et des matériaux utilisés à cet effet, et ne peuvent dès lors faire l'objet d'aucune réclamation.

Des coulées de liquide, de l'humidité condensée ou de l'humidité résiduelle provenant du nettoyage peuvent se rassembler au niveau de la poignée profilée fraisée. Cette humidité doit être éliminée immédiatement. Des gonflements peuvent en être le résultat. De tels dommages dus à l'usage ne peuvent être acceptés en tant que motifs de réclamation.





## Pflegehinweise für lackierte Fronten

Lackierte Fronten zeichnen sich durch eine exzellente Oberflächeneigenschaften aus, da diese im vorderen Bereich ohne Fugen auskommen. Als Decklack wurde ein Polyurethan-Lack eingesetzt, der den optischen und haptischen Eindruck herstellt und die Widerstandsfähigkeit der Lackoberfläche erzeugt.

Damit die Fronten weder in der Verarbeitung noch beim Transport Schaden erleiden, sind diese mit einer Schutzfolie versehen. Diese Folie sollte erst im letzten Montage-Arbeitsgang entfernt werden. Nach dem Entfernen der Schutzfolie kann es noch zeitlich befristet zu dem bekannten „Lackgeruch“ kommen. Dieser wird stetig weniger.

Im ausgehärteten Zustand ist die Oberfläche sehr widerstandsfähig. Die endgültige Aushärtung kann je nach klimatischen Bedingungen nach Abziehen der Schutzfolie einige Tage dauern. Trotzdem muss die Lackoberfläche im späteren Gebrauch vorsichtig behandelt werden. Lackfronten zeichnen sich durch sehr gute Reinigungsmöglichkeiten aus, da die Oberfläche geschlossen ist und Schmutz im Gegensatz zu anderen Oberflächen ohne große Krafteinwirkung und unter Verzicht auf chemische

Mittel entfernt werden kann. Bitte verwenden Sie auf gar keinen Fall Glasreiniger, da diese lösemittelhaltige Substanzen enthalten! Achten Sie unbedingt darauf, dass die verwendeten Putzmittel (Tücher, Schwämme, und andere) extrem sauber sind. Eventuell vorhandene mineralische Verschmutzungen, wie Sand- oder Staubkörner, können zu einem Verkratzen der Oberfläche führen!

### **Für derartige Gebrauchsspuren kann der Hersteller keine Gewährleistung übernehmen.**

Die verwendeten Putzmittel – möglichst Baumwolltücher (keine Mikrofaser-tücher!) – müssen vorher gründlich gereinigt und gespült werden. Sollte beim Putzen mineralischer oder gar metallischer Staub aufgenommen werden, müssen die Putzmittel permanent ausgespült werden, damit die Staubpartikel keine Spuren auf der Fläche hinterlassen können.

Es können mikroskopisch kleine Gebrauchsspuren entstehen. Diese fallen je nach Farbe und Lichteinfall mehr oder weniger auf. Sie stellen keine Minderung des Gebrauchswertes dar, sondern sind wie bei allen Oberflächen an Au-

tos, Gläsern oder anderen Möbeloberflächen langfristig nicht zu vermeiden.

### **Derartige Gebrauchsspuren stellen keinen Reklamationsgrund dar.**

Bei Fronten mit integrierter, angefräster Griffleiste muss beim Öffnen und Schließen der Türen, Klappen und Auszüge darauf geachtet werden, dass Fingernägel, Ringe und Ähnliches Spuren auf der empfindlichen Oberfläche hinterlassen können. Die hochwertige Lackierung im Griffleistenbereich wird nicht ohne kleinere Kratzer bleiben können. Solche Gebrauchsspuren sind konstruktionsbedingt nicht zu vermeiden und Folge der geschmacklichen Entscheidung für diese Front. Sie stellen daher keinen Reklamationsgrund dar.

Herunter laufende Flüssigkeiten, kondensierende Feuchtigkeit oder Feuchtigkeitsreste vom Putzen können sich in der eingefrästen Griffleiste sammeln. Diese Feuchtigkeit muss unverzüglich entfernt werden. Aufquellungen könnten sonst die Folge sein. Gebrauchsschäden dieser Art können nicht als Reklamationsgrund anerkannt werden.

## Schoonmaaktips voor de verzorging van houten fronten



## Recommandations d'entretien pour façades en bois véritable

Houten fronten worden gekenmerkt door zorgvuldig geselecteerde fineerlagen en houtkwaliteiten, voorzien van een beschermende en egaliserende laklaag. De natuurlijke verschillen in kleur en structuur van het hout kunnen en mogen niet volledig worden gecompenseerd.

Juist in eigenschappen zoals het verloop van het fineer, de houtnerven en de kleurnuances komt de individualiteit van de natuur tot uitdrukking.

Bovendien kunnen er schijnbaar kleurverschillen ontstaan door verschillende verlichtingen. Ook verschillende invalshoeken van licht en zonnestralen kunnen in de loop van de tijd daadwerkelijke kleurveranderingen veroorzaken. Op grond daarvan kunnen verschillen ten opzichte van modellen of showroom-keukens niet worden uitgesloten. Bij nabestellingen is gelijkheid in kleur en structuur slechts bij benadering mogelijk.

Kleine verschillen tussen fronten, zijwanden en afdekplaten binnen één keuken zijn onvermijdelijk en kenmerken deze natuurlijkheid. Deze natuurlijk veroorzaakte verschillen vormen geen reden voor reclames.

Houten fronten zijn afgestemd op een omgeving van 15 à 25 graden Celsius en 45 tot 55 % relatieve luchtvochtigheid. Hout werkt! Een duidelijk drogere omgeving kan tot droogtescheuren leiden. Een duidelijk vochtigere omgeving kan opzwellen veroorzaken.

De laklaag van de houten fronten kan met gewone in de handel verkrijgbare, milde reinigingsmiddelen worden gereinigd.

### Vanwege de open porieën van het front mogen vlekken nooit indrogen.

Resten van vlekken kunnen met een warme oplossing van groene zeep verwijderd worden met een zachte, niet pluizende katoenen doek of zeemleer. Aansluitend met schoon, lauwwarm water afvegen en daarna droogvegen! Bij bijzonder hardnekkige vlekken kan Bref-Power-vetoplosser van Henkel worden gebruikt.

Gebruik geen microvezeldoekjes of vlekverwijderaars. Deze bevatten vaak fijne, schuren- de deeltjes die krassen op het oppervlak kunnen achterlaten.

Les façades en bois véritable sont issues d'une sélection minutieuse de placages et d'essences de bois pourvus d'un vernissage ayant à la fois une fonction protectrice et égalisante. Les différences de couleurs et de structures dues à la croissance de bois ne peuvent pas être et ne doivent pas être complètement compensées.

L'individualité de la nature se manifeste par des caractéristiques telles que le veinage du placage, la présence de nœuds et les variations de coloris.

Des éclairages différents peuvent apparemment créer des différences de couleur. Avec le temps, l'incidence de la lumière et du soleil peuvent entraîner effectivement des modifications de couleur. Des divergences entre les modèles et les cuisines d'exposition ne sont donc pas à exclure. Des achats ultérieurs de couleur et de structure similaires n'en seront donc réalisables qu'approximativement.

De légères divergences entre les façades, les joues et les tablettes de recouvrement au sein d'une cuisine sont inévitables et illustrent ce naturel. Des différences liées à la nature ne peuvent pas faire l'objet de réclamations.

Les façades en bois véritable sont conçues pour un climat ambiant de 15 à 25 degrés Celsius et une humidité ambiante relative de 45 à 55 %. Le bois travaille ! Un climat ambiant nettement plus sec peut entraîner des fentes de dessiccation, un climat nettement plus humide sera éventuellement à l'origine de gonflement.

Le vernissage des façades en bois véritable permet un entretien simple avec des produits de nettoyage courants dans le commerce.

### En raison de la structure à pores ouverts des façades, ne jamais laisser sécher les tâches !

Il est possible d'éliminer les traces de taches résiduelles en utilisant une solution chaude au savon noir à l'aide d'un chiffon en coton doux sans peluches ou d'une peau de chamois. Rincer ensuite à l'eau claire tiède et sécher en essuyant ! Pour des tâches particulièrement tenaces, il est possible d'utiliser le nettoyeur Bref Power de la Sté Henkel.

N'utiliser ni chiffons microfibrés, ni gommes anti-salissures. Ces articles contiennent souvent de fines particules abrasives qui risquent de rayer les surfaces.



## Pflegehinweise für Echtholzfronten

Echtholzfronten zeigen sorgfältig ausgesuchte Furniere und Hölzer, die mit einer zugleich schützenden und egalisierenden Lackierung versehen wurden. Die gewachsenen Unterschiede in der Farbe und der Struktur des Holzes können und sollen nicht komplett ausgeglichen werden.

Die Individualität der Natur kommt in Merkmalen, wie Furnierverlauf, Astigkeit und Farbvarianzen zum Ausdruck.

Auch unterschiedliche Beleuchtungen können scheinbar zu Farbunterschieden führen. Unterschiedlicher Licht- und Sonneneinfall können mit der Zeit zu tatsächlichen Farbveränderungen führen. Differenzen zu Mustern und Ausstellungsküchen sind daher nicht auszuschließen. Nachkäufe werden nur annähernd farb- und strukturgleich möglich sein.

Leichte Unterschiede zwischen den Fronten, Wangen und Abdeckböden innerhalb einer Küche sind unvermeidlich und Zeichen dieser Natürlichkeit. Naturbedingte Unterschiede können nicht zur Beanstandung führen.

Echtholzfronten sind ausgerichtet auf ein Raumklima von 15 bis 25 Grad Celsius und 45



bis 55 % relative Luftfeuchtigkeit. Holz arbeitet! Deutlich trockeneres Raumklima kann zu Trocknungsrissen, deutlich feuchteres Klima zum Aufquellen führen.

Die Lackierung der Echtholzfronten ermöglicht eine einfache Pflege mit haushaltsüblichen milden Reinigungsmitteln.

**Aufgrund der Offenporigkeit der Front sollten Flecken niemals eintrocknen!**

Fleckrückstände können mit einer warmen Schmierseifenlösung unter Zuhilfenahme eines weichen, nicht fuselnden Baumwoll- oder Le-

dertuches entfernt werden. Anschließend mit klarem, lauwarmem Wasser nach- und danach trocken wischen! Bei besonders hartnäckigen Flecken kann Bref-Power-Fettlöser der Fa. Henkel verwendet werden.

Verwenden Sie keine Mikrofasertücher oder Schmutzradierer. Diese enthalten häufig feine Schleifpartikel, die zu einem Verkratzen der Oberflächen führen können.

---

### Onderhoudsadviezen voor werkbladen algemeen

---

In principe dienen werkbladen niet als snijvlakken te worden gebruikt, omdat messneden in elk materiaal, dus ook in de harde coating, kerven kunnen achterlaten. Snijplanken van hout, kunststof, graniet e.d. kunnen hier van dienst zijn. Serviesgoed van porselein of aardewerk heeft aan de onderkant een ongeglazuurde rand. Wanneer u serviesgoed heen en weer schuift over het werkblad, kunnen er gemakkelijk krassen ontstaan.

Hete schalen, pannen of andere hete voorwerpen niet op het werkblad plaatsen.

#### Gebruik daarvoor altijd een onderzetter of zet ze op granieten inlegwerk!

De werkbladen kunnen met de gebruikelijke huishoudreinigingsmiddelen worden onderhouden; gebruik geen schuurmiddelen. Afhankelijk van de vervuilingsgraad brengt u het middel verdund met een beetje water op. Gebruik daarvoor een zachte doek. Verwijder de resten schoonmaakmiddel met een vochtige doek en veeg de deuren droog.

**In principe geldt: stilstaande vloeistoffen op werkbladen, vooral op lijmvoegen, moeten direct worden verwijderd.**

---

### Onderhoudsadviezen voor hoogglanzende werkbladen

---

Ga voorzichtig met deze glanzende oppervlakken om! Sporen door gebruik zijn sneller zichtbaar op glanzende werkbladen (bijv. door het verschuiven van keramiek) dan op matte ondergronden. Het gaat daarbij om sporen die de bruikbaarheid van het werkblad op geen enkele wijze beperken.

Deze sporen zijn onvermijdbaar en zijn dus geen reden voor reclame.

Houten materialen – met name hoogglanzende – zijn in principe gevoelig voor warmte. Zet daarom nooit hete schalen en pannen onbeschermd op het werkblad.

#### Gebruik daarvoor altijd een onderzetter of zet ze op granieten inlegwerk!

Verkleuringen of veranderingen van het oppervlak zijn geen reden voor reclame.

---

### Recommandations d'entretien pour plans de travail en général

---

Ne jamais utiliser les plans de travail comme surface de découpe, les couteaux laissent des entailles dans tous les matériaux également dans le revêtement stratifié dur. Employer à cet effet des supports de découpe en bois, matière plastique ou autres. La vaisselle en porcelaine et en faïence est dotée sur sa face inférieure d'un bord non verni. Pousser cette vaisselle sur le plan de travail risque donc de laisser des traces, de petites rayures.

Ne poser ni casseroles, ni poêles chaudes, ni autres objets chauds directement sur le plan de travail.

#### Toujours utiliser un dessous-de-plat ou un support en granit !

Les plans de travail se laissent entretenir avec des détergents classiques (pas de produits à récurer !). En fonction du degré de salissure, les diluer avec un peu d'eau. Se servir à cet effet d'un chiffon doux. Éliminer les traces de détergent au moyen d'un chiffon humide, puis essuyer pour sécher.

**Valable en règle générale : Éliminer immédiatement tout liquide stagnant sur les plans de travail, surtout dans la zone des joints à colle.**

---

### Recommandation d'entretien pour plans de travail brillants

---

Traitez ces surfaces brillantes avec précaution ! De légères traces d'usage (comme par ex. des rayures laissées par des objets en céramique poussés sur la surface) sont plus rapidement visibles sur les plans de travail satinés que sur les surfaces mates. Il s'agit en l'occurrence de traces qui ne restreignent aucunement les propriétés utilitaires du plan de travail.

Ces traces sont inévitables et ne peuvent donc faire l'objet d'aucune réclamation.

Les matériaux dérivés du bois – plus particulièrement ceux qui sont brillants – sont toujours très sensibles à la chaleur. Des casseroles et des poêles chaudes ne doivent par conséquent jamais être déposées sur le plan de travail sans protection.

#### Veillez toujours utiliser un dessous-de-plat ou un support en granit !

Des décolorations ou des changements dans la surface ne peuvent faire l'objet d'aucune réclamation.

## Pflegehinweise für Arbeitsplatten allgemein

Grundsätzlich sollten Arbeitsplatten nicht als Schnittflächen benutzt werden, da Messerschnitte in jedem Material, also auch im harten Schichtstoff-Belag, Kerben hinterlassen können. Nützlich sind Schneidunterlagen aus Holz, Kunststoff, Granit oder ähnliches.

Porzellan- und Steingutgeschirr hat an der Unterseite einen unglasierten Rand. Das Schieben über die Arbeitsplatte kann daher leicht Kratzer verursachen.

Heiße Töpfe, Pfannen oder andere heiße Gegenstände dürfen nicht auf der Arbeitsplatte abgestellt werden.



### **Verwenden Sie dafür immer einen Topfuntersatz oder Graniteinlagen!**

Die Arbeitsplatten lassen sich mit haushaltsüblichen Reinigungsmitteln (keine Scheuermittel!) pflegen. Je nach Verschmutzungsgrad tragen Sie diese mit wenig Wasser verdünnt auf. Benutzen Sie hierfür ein weiches Tuch. Entfernen Sie die Reinigungsmittelreste mit einem feuchten Tuch und wischen Sie die Türen trocken.

### **Grundsätzlich gilt: Stehende Flüssigkeiten auf Arbeitsplatten, insbesondere auf Leimfugen, müssen sofort entfernt werden.**

## Pflegehinweise für hochglänzende Arbeitsplatten

Gehen Sie mit diesen brillanten Oberflächen vorsichtig um! Auf glänzenden Arbeitsplatten sind auch leichte Gebrauchsspuren (z. B. durch das Schieben von Keramik) schneller sichtbar als auf matten Oberflächen. Es handelt sich hierbei um Spuren, die die Gebrauchsfähigkeit der Arbeitsplatte in keiner Weise einschränken.

Diese Spuren sind nicht zu vermeiden und können daher nicht als Beanstandung anerkannt werden.

Holzwerkstoffe – insbesondere hochglänzende – sind grundsätzlich empfindlich gegen Wärme. Heiße Töpfe und Pfannen dürfen daher niemals ungeschützt auf der Arbeitsplatte abgestellt werden.

### **Bitte verwenden Sie dafür immer einen Topfuntersatz oder Graniteinlagen!**

Verfärbungen oder Veränderungen in der Oberfläche können nicht als Beanstandung anerkannt werden.

NL

---

**Scharnieren en laderails**

---

Scharnieren en laderails zijn in hoge mate onderhoudsvri.

---

**Bestekbakken**

---

Bestekbakken kunt u uitnemen als u deze wilt schoonmaken. U kunt deze het best met een mild schoonmaakmiddel reinigen.

FR

---

**Charnières et coulisses**

---

Les charnières et les coulisses sont en grande partie exemptes d'entretien.

---

**Range-couverts**

---

Les range-couverts se laissent retirer pour le nettoyage. La meilleure façon de les nettoyer est d'utiliser des détergents doux.

## Scharniere und Auszugsschienen

Scharniere und Auszugsschienen sind weitgehend wartungsfrei.



## Besteckeinsätze

Besteckeinsätze können zum Reinigen herausgenommen werden. Säubern Sie diese am zweckmäßigsten mit milden Reinigungsmitteln.



---

### Onderhoudsadviezen voor kookplaten en spoelbakken

---

Kookplaten en spoelbakken van edelstaal, geëmailleerd of van kunststof dient u met een vochtige doek met wat afwasmiddel te reinigen.

Hardnekkige watervlekken kunt u met een gangbaar reinigingsmiddel of gewone schoonmaakazijn verwijderen.

**Let in ieder geval op de aparte adviezen van de fabrikant van apparatuur en spoelbakken.**

---

### Onderhoudsadviezen voor glaskeramische kookvelden

---

Verontreinigingen die niet zijn vast gebrand verwijdert u met een vochtige doek zonder schoonmaakmiddel.

Hardnekkige verontreinigingen, kalk- en watervlekken, maar ook metaal-glanzende slijpsporen van pannen verwijdert u met een door de fabrikant aanbevolen speciaal reinigingsproduct, bijv. Cerafix, Stahlfix, enz.

Aangebrande resten verwijdert u het beste wanneer deze nog heet zijn met een glaskrabber, dat speciaal geschikt is voor glaskeramik.

Pas op dat geen suiker of voedingsmiddelen met suiker (bijv. marmelade) aanbranden op de kookzones!

Verwijder deze resten onmiddellijk met een vochtige doek!

**Neem in ieder geval de aparte adviezen van de fabrikant van de apparatuur in acht.**

---

### Onderhoudsadviezen voor elektronische apparatuur algemeen

---

**Volg voor onderhoud en bediening van de elektrische apparatuur altijd de adviezen op van de fabrikant van deze apparatuur.**

---

### Recommandations d'entretien pour plans de cuisson et éviers

---

Qu'ils soient en inox, émaillés ou en matière synthétique, les nettoyer de préférence à l'aide d'un chiffon humide imprégné de produit vaisselle.

Pour éliminer les taches d'eau tenaces, utiliser des nettoyeurs courants ou tout simplement du vinaigre de cuisine.

**Veillez en l'occurrence absolument respecter aussi les conseils séparés du fabricant d'appareils et d'éviers.**

---

### Recommandations d'entretien pour tables de cuisson vitrocéramique

---

Éliminer les taches superficielles à l'aide d'un chiffon humide, sans détergent.

Éliminer les taches tenaces, telles que taches de tartre et d'eau, et aussi les traces brillantes métalliques laissées par la friction des casseroles, en utilisant des détergents spéciaux recommandés par le fabricant comme par ex. Cerafix, Stahlfix, etc.

La meilleure méthode pour enlever les salissures brûlées est de les gratter à l'état encore chaud au moyen d'un racloir muni d'une lame de rasoir et approprié uniquement pour les plaques vitrocéramiques.

Veillez à ne pas laisser de sucre, ni de mets sucrés (p. ex. de la confiture) brûler sur les zones de cuisson !

Enlever tout de suite ces restes avec un chiffon humide !

**Pour cela, veiller absolument à respecter aussi les conseils séparés du fabricant d'appareils.**

---

### Recommandations d'entretien pour appareils électroménagers en général

---

**Pour l'entretien et l'utilisation, veiller absolument à respecter aussi les conseils séparés du fabricant d'appareils.**



### **Pflegehinweise für Kochmulden und Spülen**

Kochmulden und Spülen aus Edelstahl, emailiert oder aus Kunststoff sollten Sie mit einem feuchten Tuch unter Zusatz eines Spülmittels reinigen.

Hartnäckige Wasserflecken können Sie mit handelsüblichen Reinigern oder normalem Haushaltssessig entfernen.

**Beachten Sie hierzu unbedingt auch die gesonderten Hinweise des Geräte- und Spülenherstellers.**



### **Pflegehinweise für Glaskeramik-Kochfelder**

Nicht fest gebrannte Verschmutzungen entfernen Sie mit einem feuchten Tuch, ohne Reinigungsmittel.

Hartnäckige Verschmutzungen, Kalk- und Wasserflecken, auch metallisch glänzenden Topfabrieb beseitigen Sie mit vom Hersteller empfohlenen Spezialreinigern, wie bspw. Cerafix, Stahlfix, etc.

Festgebrannte Reste entfernen Sie am besten, im noch heißen Zustand, mit einem Kratzer mit Rasierklinge, der nur für Glaskeramik geeignet ist.

Achten Sie darauf, dass kein Zucker oder zuckerhaltige Speisen (z. B. Marmelade) in den Kochzonen anbrennen können!

Entfernen Sie diese Reste sofort mit einem feuchten Tuch!

**Beachten Sie hierzu unbedingt auch die gesonderten Hinweise des Geräteherstellers.**

### **Pflegehinweise für Elektrogeräte allgemein**

**Beachten Sie zur Pflege und Bedienung Ihrer Elektrogeräte unbedingt die gesonderten Hinweise des Geräteherstellers.**



---

### Adviezen omtrent damp en hitte

---

Zorg voor een goede ontluchting wanneer u aan het koken bent, zodat ontstane damp niet kan condenseren op de meubelelementen.

Gebruik altijd de afzuigkap in de juiste stand!

Vermijd overlopend water.

Open de vaatwasser pas ca. **20 minuten na afloop van het programma**, zodat de damp in het apparaat kan condenseren.

Zet koffiezetapparaat, waterkoker of broodrooster niet aan wanneer deze onder wandkastjes staan. De vrijkomende damp, maar ook de temperatuur kunnen op den duur de meubelelementen beschadigen.

Plaats geen hete pannen of andere hete voorwerpen zonder beschermende onderlaag op het werkblad of andere meubeldelen.

Controleer zo nu en dan de oppervlaktetemperatuur aan de zijkant van de oven. Zolang u de rand nog met uw vingertoppen kunt aanraken, is de warmteafgifte in orde. Wanneer dit niet kan, moet de dichtheid van de deur door de klantenservice van de fabrikant van dit apparaat worden gecontroleerd.

Deuren van oven en vaatwasser mogen voor het ontluchten niet schuin open staan; de uitstromende warmte en vochtigheid kan leiden tot hittede schade en uitzetting van aangrenzende meubeldelen.

Let vooral op de onderhoudsinstructies van de fabrikant van elektrische apparatuur en inbouwelementen!

---

### Recommandations concernant la vapeur et la chaleur

---

Lorsque vous cuisinez, assurer une aération suffisante pour éviter la formation de condensation sur les éléments.

Toujours se servir de la hotte à une vitesse d'aspiration appropriée !

Eviter de faire déborder de l'eau.

Avant d'ouvrir le lave-vaisselle, attendre environ **20 minutes après la fin du programme**, pour que la vapeur puisse se condenser dans l'appareil.

Ne pas se servir de la machine à café, de la bouilloire ou du grille-pain sous les éléments hauts. La vapeur qui s'en échappe, tout comme la température risquent, à la longue, d'endommager les éléments.

Ne jamais poser directement des casseroles chaudes ou d'autres objets chauds sur les plans de travail ou sur d'autres parties d'éléments, utiliser des dessous-de-plat protecteurs.

Vérifier de temps à autre la température des surfaces sur le chant latéral de la porte du four. Tant que vous pouvez toucher le chant du bout des doigts, la chaleur livrée est en ordre. Dans le cas contraire, faire vérifier l'étanchéité de la porte par le S.A.V. du fabricant d'appareil.

Ne pas ouvrir la porte du four ou du lave-vaisselle en biais pour aérer, la chaleur tout comme l'humidité qui s'en échappent risqueraient alors d'endommager les éléments juxtaposés (gonflements, dilatations).

Respecter particulièrement aussi les conseils séparés des fabricants d'appareils électroménagers et d'éléments à encastrer !

## Hinweise zu Dampf und Hitze

Sorgen Sie beim Kochen für eine ausreichende Belüftung und dafür, dass entstehender Dampf nicht an den Möbelteilen kondensieren kann.

Benutzen Sie grundsätzlich den Dunstabzug in der angemessenen Leistungsstufe!

Vermeiden Sie überschwappendes Wasser.

Öffnen Sie den Geschirrspüler erst ca. **20 Minuten nach Ablauf des Programms**, damit der Dampf im Gerät kondensieren kann.

Betreiben Sie Kaffeemaschine, Wasserkocher oder Toaster nicht unter den Wandschränken. Der austretende Dampf sowie die Temperatur können auf Dauer die Möbel schädigen.

Stellen Sie keine heißen Töpfe oder andere heiße Gegenstände ohne schützende Unterlage auf die Arbeitsplatten oder andere Möbelteile.

Überprüfen Sie ab und zu die Oberflächentemperatur an der Seitenkante der Backofentür. Solange Sie die Kante noch mit der Fingerkuppe berühren können, ist die Wärmeabgabe in Ordnung. Wenn nicht, muss die Dichtigkeit der Tür

durch den Kundendienst des Geräteherstellers überprüft werden.

Backofen- oder Geschirrspülertür dürfen zu Lüftungszwecken nicht schräg gestellt geöffnet bleiben, da die ausströmende Wärme und Feuchtigkeit zu Hitzeschäden und Quellungen an den angrenzenden Möbelteilen führen kann.

Beachten Sie insbesondere auch die gesonderten Hinweise der Hersteller von Elektrogeräten und Einbauteilen!



### Algemene tips en veiligheidsadviezen







Wanneer u in de keuken werkt, hebt u te maken met water, hoge temperaturen, waterdamp, vochtigheid en nattigheid. Bovendien veroorzaken veel levensmiddelen vlekken. Het materiaal van moderne meubeldelen zijn weliswaar bestand tegen de meeste belastingen, maar toch zijn er grenzen die te maken hebben met de eigenschappen van het materiaal.

Daarom hebben wij enkele, maar zeer belangrijke tips voor u zodat u nog lang plezier kunt hebben van uw nieuwe keuken:

De keuken moet in een ruimte staan met goede klimaatbeheersing. Dit geldt voor de temperatuur, maar ook voor de luchtvochtigheid. De meubelen zijn geschikt voor een omgeving van 15 à 25 graden Celsius en 45 tot 55 % relatieve luchtvochtigheid. Een duidelijk drogere omgeving kan tot droogtescheuren en kromtekken leiden. Een vochtigere omgeving kan opzwellen, kromtekken en schimmel veroorzaken.

Controleer regelmatig of het condenswater in uw koelkast goed wegloopt, zodat geen ijsafzetting of overstromen van condenswater kan plaatsvinden.

Elektrische apparaten en sanitaire voorzieningen mogen alleen door erkende installateurs worden geplaatst. Laat deze voorzieningen en apparatuur regelmatig door een vakman inspecteren!

-  Keukens mogen alleen deskundig worden gebruikt. Bij onvakkundig gebruik bestaat het gevaar van verwondingen of materiële beschadigingen.
-  Ga niet op het werkblad staan of zitten. Laat kinderen niet zonder toezicht in de keuken; zij kunnen elektrische apparaten aanzetten.
-  Niemand mag in kastjes kruipen – vooral geen kinderen – omdat de deuren automatisch kunnen sluiten. Eventueel kunnen deze van binnen niet, of moeilijk, worden geopend.
-  Ga niet aan de wandkasten hangen! Bij ondeskundige belasting kunnen de kastjes naar beneden vallen. **Voorzichtig, verwondingsgevaar!**
-  Wandkasten worden gewoonlijk op een bevestigingsrail opgehangen. Leun niet tegen apart geplaatste wandkasten. Deze kunnen wegglijden!
-  Demonteer geen beslagen om beter te kunnen schoonmaken!  
**Pas op, verwondingsgevaar!**
-  Onderbreek de stroomtoevoer wanneer u lampen verwisselt of elektrische apparatuur gaat reinigen. **Pas op: levensgevaar!**

**Elke keuken is voorzien van een product-identificatie-code (PIC). Deze werd door de monteurs binnen in de spoelkast bevestigd.**

### Conseils d'ordre général et consignes de sécurité







Le contact avec l'eau, les températures élevées, la vapeur, l'humidité et les éléments mouillés fait partie du travail en cuisine. Outre cela, de nombreux produits alimentaires sont à l'origine de fortes taches. Bien que les matériaux modernes utilisés pour les éléments soient résistants à la plupart des sollicitations, il existe malgré tout des limites dépendant des caractéristiques spécifiques du matériau.

Afin que vous puissiez profiter longtemps de votre nouvelle cuisine, nous vous recommandons de respecter quelques conseils importants :

Installer votre cuisine dans une pièce normalement climatisée. Ceci concerne tant la température que spécialement l'humidité de l'air. Les meubles sont conçus pour un climat ambiant de 15 à 25 degrés Celsius et une humidité ambiante relative de 45 à 55 %. Un climat ambiant nettement plus sec peut entraîner des fentes de dessiccation ou une déformation, un climat nettement plus humide peut être à l'origine de gonflement, de voilement ou de moisissures.

Contrôler régulièrement le purgeur d'eau de condensation de votre réfrigérateur pour éviter le givre ou le débordement de l'eau de condensation.

L'installation des équipements électriques et sanitaires est exclusivement réservée à des professionnels qualifiés. Faire contrôler régulièrement ces installations par un technicien !

-  Les cuisines doivent uniquement être utilisées correctement. Toute utilisation incorrecte représente un risque de blessures ou de dommages matériels.
-  Ni monter, ni s'asseoir sur les plans de travail. Ne jamais laisser des enfants sans surveillance dans la cuisine au cas où il leur serait possible de mettre des appareils électroménagers en marche.
-  Ne laisser personne – et surtout pas les enfants – entrer dans les armoires, les portes risquant de se refermer automatiquement. Ces portes ne se laissent peut-être pas ouvrir de l'intérieur ou alors que très difficilement.
-  Ne pas s'accrocher aux éléments hauts ! En cas de charge incorrecte, ces éléments risquent de tomber. **Attention, risque de blessure !**
-  Les éléments hauts sont habituellement accrochés à un rail de fixation. Ne pas s'adosser contre des éléments hauts suspendus individuellement. Il y a un risque de glissement !
-  Ne pas démonter les ferrures à des fins de nettoyage ! **Attention, risque de blessure !**
-  Couper l'alimentation électrique pour changer des ampoules et pour nettoyer les appareils électriques. **Attention, danger de mort !**

**Chaque cuisine est dotée d'un code d'identification de produit (PIC). Ce code a été placé par le personnel de montage à l'intérieur de l'élément sous évier.**

## Allgemeine Tipps und Sicherheitshinweise

Zur Küchenarbeit gehört der Umgang mit Wasser, mit hohen Temperaturen, Wasserdampf, Feuchte und Nässe. Darüber hinaus verursachen viele Lebensmittel starke Flecken.

Moderne Möbelmaterialien sind zwar gegen die meisten Beanspruchungen beständig, dennoch gibt es Grenzen, die in den spezifischen Werkstoffeigenschaften begründet sind.

Damit Sie lange Freude an Ihrer neuen Küche haben, sollten Sie ein paar wenige, aber wichtige Tipps beachten:

Die Küche muss in einem normal klimatisierten Raum stehen. Dies gilt sowohl hinsichtlich der Temperatur als auch besonders für die Luftfeuchtigkeit. Die Möbel sind ausgerichtet auf ein Raumklima von 15 bis 25 Grad Celsius und 45 bis 55 % relative Luftfeuchtigkeit. Deutlich trockeneres Raumklima kann zu Trocknungsrisen und Verzug, deutlich feuchteres Klima zum Aufquellen, Verziehen und Schimmel führen.

Überprüfen Sie regelmäßig den Überlauf des Kondenswassers in Ihrem Kühlschrank, damit keine Vereisung oder ein Überlaufen des Kondenswassers stattfinden kann.

Elektro- und Sanitärinstallationen dürfen nur von ausgebildetem Fachpersonal ausgeführt werden. Lassen Sie diese Installationen von einem Fachmann regelmäßig überprüfen!

 Küchen dürfen nur sachgemäß genutzt werden. Bei unsachgemäßem Gebrauch besteht die Gefahr von Verletzungen oder Sachbeschädigungen.

 Stellen oder setzen Sie sich nicht auf die Arbeitsplatten. Lassen Sie Kinder nicht unbeaufsichtigt in der Küche, wenn die Gefahr besteht, dass diese die Elektrogeräte einschalten können.

 Niemand – besonders keine Kinder – darf in Schränke kriechen, da sich Türen automatisch schließen können. Diese sind möglicherweise von innen nicht oder nur schwer zu öffnen.

 Hängen Sie sich nicht an die Wandschränke! Bei nicht sachgemäßer Belastung besteht die Gefahr des Herabfallens.

**Vorsicht, Verletzungsgefahr!**

 Wandschränke werden üblicherweise auf einer Befestigungsschiene aufgehängt. Lehnen Sie sich nicht an einzeln hängende Wandschränke. Es besteht die Gefahr des Verrutschens!

 Demontieren Sie keine Beschläge zu Reinigungszwecken!  
**Achtung, Verletzungsgefahr!**

 Unterbrechen Sie die Stromzufuhr vor dem Austauschen von Leuchtmitteln sowie dem Reinigen von elektrischen Geräten.  
**Achtung, Lebensgefahr!**

**Jede Küche ist mit einem Produkt-Identifikations-Code (PIC) versehen. Dieser wurde vom Montagepersonal im Inneren des Spülenschrankes platziert.**

### Justieren von Drehtüren

Alle Drehtüren sind mit 3-D-Schnellmontagescharnieren aus Ganzmetall ausgestattet. Über die Clip-Rasterung lassen sich die Türen werkzeuglos ein- und aushängen.

### Afstemmen van draaideuren

Alle draaideuren zijn uitgevoerd met geheel metalen 3-D-snelmontagescharnieren. Via de clip-bevestiging plaatst en verwijdt u deuren zonder gereedschap uit de hengsels.

### Ajustage des portes tournantes

Toutes les portes tournantes sont équipées de charnières de montage rapide 3-D tout métal. Grâce à la fixation par clip, les portes se laissent accrocher et décrocher sans outils.

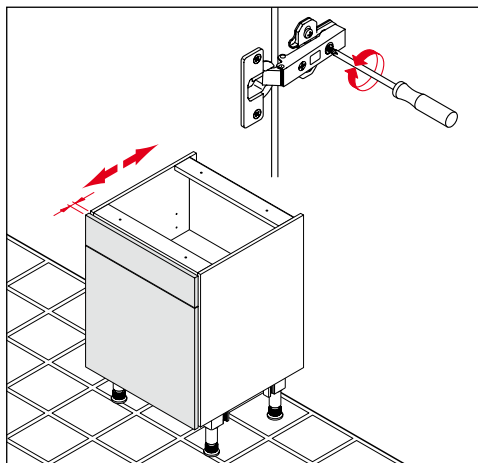
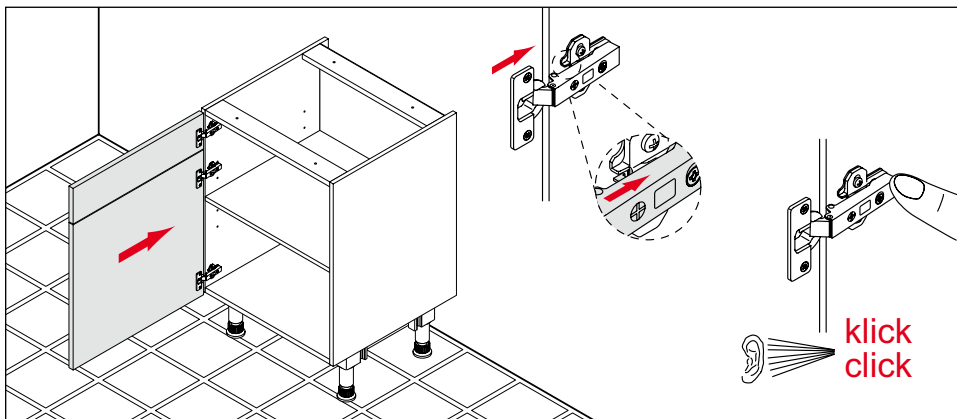

Tiefenverstellung  
Diepteafstemming  
Réglage de la profondeur

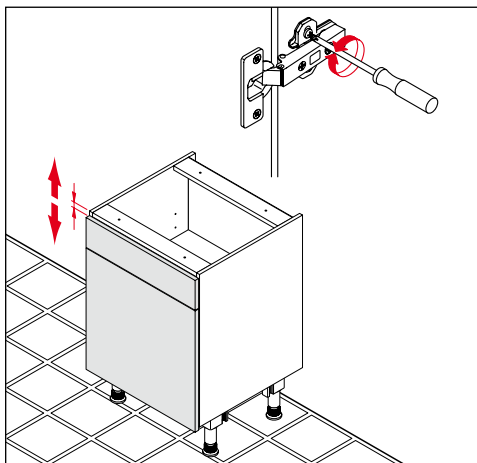

Höhenverstellung  
Hoogteafstemming  
Réglage en hauteur

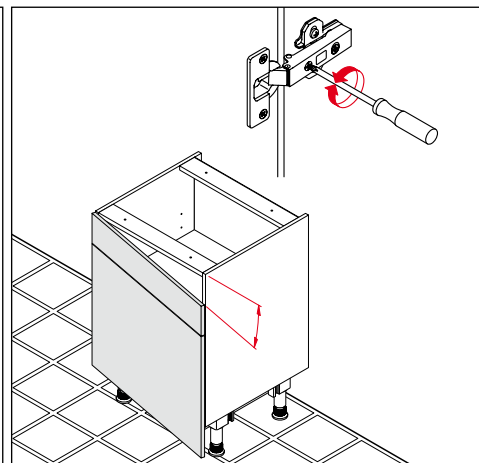

Seitenverstellung  
Zijkantafstemming  
Réglage latéral

**Justieren von Schubkästen und Auszügen**  
**Afstemmen van ladebakken en uittrekelementen**  
**Ajustage des tiroirs et des coulissants**

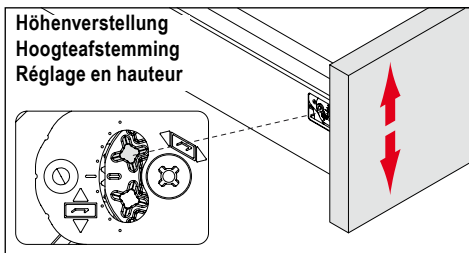

Die Frontblende kann durch Drehen der Schrauben auf beiden Seiten eingestellt werden.

Het frontpaneel kan door draaien van de schroeven aan beide kanten worden afgesteld.

Le bandeau se laisse régler en tournant les vis sur les deux côtés.

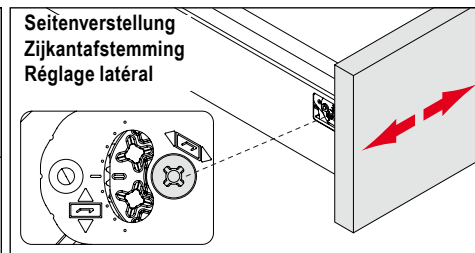

Die Frontblende kann durch Drehen der Schraube auf beiden Seiten eingestellt werden.

Het frontpaneel kan door draaien van de schroef aan beide kanten worden afgesteld.

Le bandeau se laisse régler en tournant la vis sur les deux côtés.

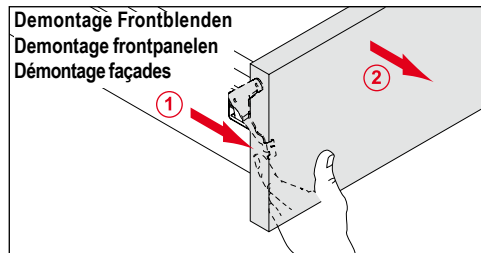

Den Auslösehebel rechts und links nach vorne ziehen.

Trek de hendel rechts en links naar voren.

Tirer les leviers déclencheurs de droite et de gauche vers l'avant.

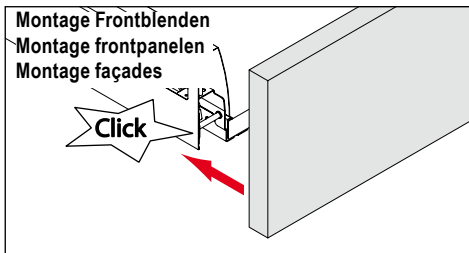

Die Frontblende an die Zarge führen. Die Blende rastet automatisch und hörbar auf beiden Seiten ein.

Geleid het frontpaneel langs de lijst. Het paneel klikt automatisch en hoorbaar vast aan beide kanten.

Guider le bandeau sur le profil. Le bandeau s'enclenche automatiquement de part et d'autre de manière audible.

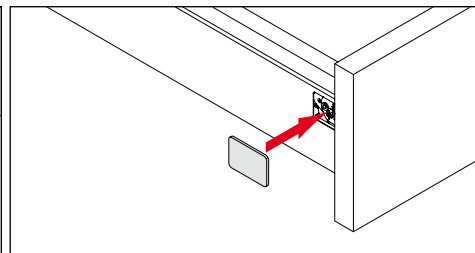

Abdeckkappen aufstecken.

Plaats de afdekkap.

Clipser les caches de finition.

### Algemene richtlijnen voor belasting

Alle kasten zijn volgens de laatste stand der techniek geconstrueerd. Zij voldoen aan alle geldende normen, bijv. DIN 68930. Alle meubelementen zijn voorzien van het GS-keurmerk voor geteste veiligheid.

Alle hier vermelde maximale belastingen zijn statisch gedefinieerd, d.w.z.: deze belastingen zijn het resultaat van een "voorzichtig en redelijk neerleggen" van objecten, niet van "laten vallen", "gooien" of iets dergelijks.

De belasting moet gelijkmatig, verdeeld op het vlak plaatsvinden. Krachtsinwerkingen met een puntig voorwerp moeten wezenlijk lager zijn.

In principe wordt een gebruik verondersteld conform de voorschriften.

Alle planken, ook de legplanken, kunnen een gewicht tot 50 kg/m<sup>2</sup> dragen.

**Voorbeeld 1:** Wandkasten kunnen een belasting verdragen van 75 kg, waarbij de afzonderlijke planken niet meer dan 16 kg kunnen dragen.

**Voorbeeld 2:** Ladebakken en uittrekelementen kunnen tot een breedte van 60 cm een bijlading verdragen van 30 kg.

**Voorbeeld 3:** Bij uittrekelementen van 80 en 90 cm breedte dient de bijlading niet meer dan 45 kg te bedragen. Bij uittrekelementen van 100 cm breedte dient de bijlading niet meer dan 55 kg te bedragen.

**Voorbeeld 4:** Apothekerskasten zijn door hun volledig uittrekbare elementen eenvoudig te beladen/ontladen. In totaal mag niet meer dan 80 kg worden bijgeladen, gelijkmatig verdeeld over de korven en tableaus.

**Voorbeeld 5:** Bij hoekkasten van het type carrousel, rondeel of met uitklapbare elementen, bedraagt de maximale belasting 20 kg per plank.

**Voorbeeld 6:** Ladekasten van 15 cm breed mogen met 6 kg per plank worden belast.

### Valeurs de charge par défaut d'ordre général

Tous les éléments sont construits selon la technique de pointe. Ils répondent à toutes les normes qui les concernent, comme p. ex. la norme DIN 68930. La marque GS, pour sécurité contrôlée, a été délivrée à tous les meubles.

Toutes les charges maximales listées à partir d'ici sont définies statiquement, c.-à-d. : ces charges résultent d'une « dépose prudente et convenable » des objets que l'on n'a ni « laissé tomber », ni « jetés », ni soumis à des traitements similaires.

La charge doit être uniformément répartie sur la surface. Les applications de force séparées doivent être moins importantes.

Nous partons du principe que l'utilisation est conforme à la finalité.

Tous les fonds, y compris les étagères, peuvent supporter une charge dont le poids peut au maximum atteindre 50 kg/m<sup>2</sup>.

**Exemple 1:** La charge des éléments hauts peut atteindre 75 kg, sachant toutefois que la charge maximale autorisée pour le fond est uniquement de 16 kg.

**Exemple 2:** La charge possible pour les tiroirs et coulissants d'une largeur maximale de 60 cm est de 30 kg.

**Exemple 3:** La charge des coulissants de 80 et 90 cm de largeur ne devrait pas dépasser 45 kg. La charge des coulissants de 100 cm de largeur ne devrait pas dépasser 55 kg.

**Exemple 4:** Les éléments pharmacien sont particulièrement faciles à charger et à décharger grâce à leur sortie totale. Au total, la charge à répartir uniformément sur les paniers et les plateaux ne devrait pas dépasser 80 kg.

**Exemple 5:** La charge maximale de chaque tablette des éléments d'angle à tourniquet, tournant et à coulissant pivotant est de 20 kg.

**Exemple 6:** La charge possible sur chaque tablette des éléments à coulissant de 15 cm de large est de 6 kg.



## Allgemeine Belastungsvorgaben

Alle Schränke sind nach dem neuesten Stand der Technik konstruiert. Sie erfüllen alle einschlägigen Normen, so z. B. die DIN 68930. Alle Möbel sind mit dem GS-Zeichen für geprüfte Sicherheit ausgezeichnet.

Alle hier aufgeführten maximalen Belastungen sind statisch definiert, d.h.: Diese Belastungen sind Folge eines „vorsichtigen und angemessenen Ablegens“ von Gegenständen, nicht „Fallen lassen“, „Werfen“ oder Ähnliches.

Die Belastung muss gleichmäßig auf die Fläche verteilt erfolgen. Punktuelle Kräfteinwirkungen müssen wesentlich geringer sein.

Grundsätzlich wird ein bestimmungsgemäßer Gebrauch unterstellt.

Alle Böden, einschließlich der Einlegeböden, können mit einem Gewicht von bis zu 50 kg/qm belastet werden.

**Beispiel 1:** Wandschränke können mit 75 kg beladen werden, wobei der einzelne Boden nur mit bis zu 16 kg belastet werden darf.

**Beispiel 2:** Schubkästen und Auszüge können bis zu einer Breite von 60 cm mit einer Zuladung von 30 kg versehen werden.

**Beispiel 3:** Bei Auszügen von 80 und 90 cm Breite sollte die Zuladung nicht mehr als 45 kg betragen. Bei Auszügen von 100 cm Breite sollte die Zuladung nicht mehr als 55 kg betragen.

**Beispiel 4:** Apothekerschränke sind mit ihrem Vollauszug besonders leicht zu be- und entladen. Insgesamt sollten nicht mehr als 80 kg Zuladung gleichmäßig verteilt auf die Körbe und Tablare erfolgen.

**Beispiel 5:** Bei Karussell-, Rondell- und Schwenkauszugs-Eckschränken beträgt die maximale Belastung 20 kg je Boden.

**Beispiel 6:** 15 cm breite Auszugschränke können mit je 6 kg je Boden belastet werden.



---

**Kwaliteit en het milieu**

---

Kwaliteit en het milieu zijn wezenlijke elementen van ons ondernemingsbeleid, waarbij we ons oriënteren op DIN EN ISO 9001:2008 en DIN EN ISO 14001:2009.

**QM & UM**

Het kwaliteitsmanagementcertificaat DIN EN ISO 9001:2008 en het milieumanagementcertificaat DIN EN ISO 14001:2009 zijn voor de onderneming opnieuw bevestigd. In DIN EN ISO 9001:2008 worden ook eisen gesteld aan klantgerichtheid en de proceskwaliteit en klanttevredenheid met betrekking tot product en ontwerp. DIN EN ISO 14001:2009 is wereldwijd erkende standaard voor certificering van milieumanagementsystemen.

**LGA**

Het meubeltestinstituut LGA Neurenberg heeft de programma's van deze collectie onderworpen aan een veiligheidstest. Deze test resulteerde in de verlening van het veiligheidstestezegel, wat tevens bevestigt dat aan de eisen voor bedieningscomfort, belastbaarheid, constante materiaalkwaliteit en veiligheid volledig is voldaan.

**Gouden M**

De DGM (Deutsche Gütegemeinschaft Möbel) heeft de onderneming volgens de kwaliteitsnormen in RAL-GZ 430 getest. Deze test resulteerde in de verlening van het RAL-kwaliteitskeurmerk "Gouden M". Hiermee is gewaarborgd dat elke keuken, die de fabriek verlaat, voldoet aan de verwachtingen en kwaliteitseisen die vandaag de dag door de markt worden gesteld.

**PEFC**

De onderneming is PEFC-gecertificeerd. Deze certificering bevestigt dat voor de fabricage van keukens hout wordt gebruikt uit duurzaam beheerde bossen en gecontroleerde bronnen. PEFC staat voor Program for the Endorsement of Forest Certification Schemes.

---

**Qualité et environnement**

---

La qualité et l'environnement constituent des éléments essentiels de notre politique d'entreprise et sont basés sur la norme DIN EN ISO 9001:2008 ainsi que sur la norme DIN EN ISO 14001:2009.

**QM & UM**

Le certificat de management de la qualité DIN EN ISO 9001:2008 et le certificat de management environnemental DIN EN ISO 14001:2009 ont été reconduits. La norme DIN EN ISO 9001:2008 permet de gérer l'orientation de la clientèle et la qualité de processus par rapport aux exigences et à la satisfaction liées au produit et au design. La norme DIN EN ISO 14001:2009 est la norme reconnue au niveau international pour la certification des systèmes de management environnemental.

**LGA**

L'institut de contrôle des meubles allemand LGA de Nuremberg a soumis les programmes de cette collection à un contrôle de sécurité. Le résultat de ce contrôle a été la délivrance du label GS qui certifie en l'occurrence que les produits sont, dans leur totalité, conformes aux exigences de convivialité, de charges, de constance du matériau, ainsi qu'aux exigences de technique de sécurité.

**M d'or**

L'institut allemand DGM (Deutsche Gütegemeinschaft Möbel/Association allemande pour la qualité des meubles) a contrôlé l'entreprise selon les standards de qualité de RAL-GZ 430. Le résultat de ce contrôle a été l'octroi du label de qualité « M d'or » (Goldenes M). Il est ainsi garanti que chaque cuisine qui quitte nos usines répond aux attentes et aux exigences de qualité actuelles du marché.

**PEFC**

La société est certifiée selon PEFC. Cette certification atteste que des bois provenant de forêts exploitées de manière durable et de sources contrôlées sont utilisés pour la fabrication de nos meubles de cuisine. PEFC signifie Programme for the Endorsement of Forest Certification Schemes (Programme de Reconnaissance des Certifications Forestières).

## Qualität und Umwelt



Qualität und Umwelt sind wesentliche Elemente unserer Unternehmenspolitik und orientieren sich an der DIN EN ISO 9001:2008 sowie der DIN EN ISO 14001:2009.

### QM- und UM-Zertifikat

Das QM-Zertifikat DIN EN ISO 9001:2008 und das UM-Zertifikat DIN EN ISO 14001:2009 wurde dem Unternehmen erneut bestätigt. In der DIN EN ISO 9001:2008 wird die Kundenorientierung und Prozessqualität in Bezug auf Anforderung und Zufriedenheit an Produkt und Design geregelt. Die DIN EN ISO 14001:2009 ist der weltweit anerkannte Standard zur Zertifizierung von Umweltmanagementsystemen.

### LGA-Zertifikat

Das Möbelpföbstitut LGA Nürnberg hat die Programme dieser Kollektion einer Sicherheitsprüfung unterzogen. Als Ergebnis dieser Prüfung

wurde das GS-Prüfsiegel verliehen und mithin bescheinigt, dass die an Bedienungskomfort, Belastbarkeit, Materialkonstanz und Sicherheit zu stellenden Anforderungen in vollem Umfang gewahrt sind.

### Goldenes M

Die DGM (Deutsche Gütegemeinschaft Möbel) hat das Unternehmen nach den Qualitätsstandards der RAL-GZ 430 geprüft. Als Ergebnis dieser Prüfung wurde das RAL-Gütezeichen „Goldenes M“ verliehen. Somit wird sichergestellt, dass jede Küche, die das Werk verlässt, die heutigen Erwartungen und Qualitätsansprüche des Marktes erfüllt.

### PEFC-Zertifikat

Das Unternehmen ist nach PEFC zertifiziert. Mit der Zertifizierung wird bescheinigt, Holz zur Küchenmöbelherstellung zu verwenden, das

aus nachhaltig bewirtschafteten Wäldern und kontrollierten Quellen stammt. PEFC steht für Programme for the Endorsement of Forest Certification Schemes.



**DE - Pflege- und Wartungsanleitung**  
**NL - Onderhouds- en servicehandleiding**  
**FR - Instructions de soin et d'entretien**

**226 375 - DE, NL, FR**  
Stand: 06.2012  
versie 06.2012  
version 06.2012