

MICAN

electrify your spirit!

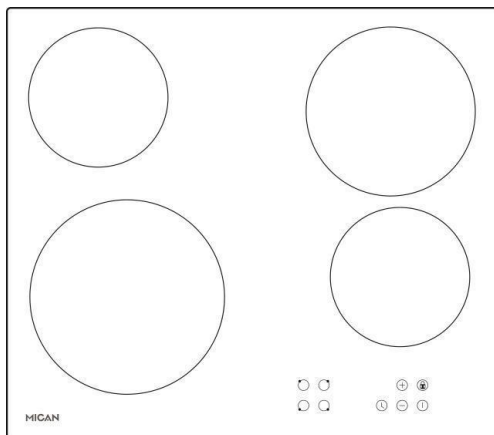

CIKKSZÁM	26040008/01	MODELLSZÁM	CKA4Z
----------	-------------	------------	-------

HU Ceran főzőlap

Telepítési, üzemeltetési és biztonsági tudnivalók.....HU 2-45

Az alábbi nyelveken elérhető használati útmutatókért keresse fel a weboldalt vagy olvassa be a QR kódot.

XXXLutz

www.xxxlutz.de



www.xxxlutz.at



HASZNÁLATI ÚTMUTATÓ

Köszönjük, hogy a MICAN márkát választotta! Ezt a terméket szakértői csapatunk fejlesztette ki, és megfelel a vonatkozó európai előírásoknak. Annak érdekében, hogy a legtöbbet hozhassa ki új készülékéből, javasoljuk, hogy figyelmesen olvassa el ezt a használati útmutatót, és őrizze meg későbbi használatra.

TARTALOM

Fontos tudnivalók.....	HU-2
Termékáttekintés.....	HU-9
Beépítési útmutató.....	HU-12
Használati útmutató.....	HU-21
Útmutató a főzőlapokhoz.....	HU-32
Tisztítás és karbantartás.....	HU-34
Hibaelhárítás.....	HU-37
Műszaki adatok.....	HU-38
A használt készülék ártalmatlanítása.....	HU-41

Fontos tudnivalók

A robbanás, tűz, halál, áramütés, személyi sérülés vagy leforrázás kockázatának csökkentése érdekében a termék használata során feltétlenül be kell tartani az alábbiakban leírt alapvető biztonsági óvintézkedéseket.

Biztonsági tudnivalók

1. Ez a készülék magánháztartásokban történő használatra készült.
2. A készüléket 8 év feletti gyermekek és korlátozott fizikai, érzékszervi vagy mentális képességű, illetve hiányos tapasztalatú és tudású személyek csak akkor használhatják, ha megfelelő személy felügyeli őket, vagy ha tájékoztatták őket a készülék biztonságos használatáról és megértették a használat veszélyeit. Gyermekek nem játszhatnak a készülékkel. A tisztítást és a felhasználói karbantartást gyermekek nem végezhetik felügyelet nélkül.
3. **VIGYÁZAT!** Használat közben a készülék és hozzáférhető részei felforrósodnak. Ügyeljen arra, hogy ne érintse meg a fűtőelemeket. A 8

- év alatti gyermekeket távol kell tartani, kivéve, ha állandó felügyelet alatt állnak.
4. FIGYELEM! Ha a hálózati kábel megsérült, azt kizárólag a gyártó, annak ügyfélszolgálat, vagy egy hasonlóan képzett személy cserélheti ki az esetleges sérülések elkerülése érdekében.
 5. VIGYÁZAT! Ha felügyelet nélkül, zsírral vagy olajjal főz ételt a főzőlapon, az veszélyes lehet, és tüzet okozhat. SOHA ne próbálja meg vízzel eloltani a tüzet. Ehelyett kapcsolja ki a készüléket, majd fojtsa el a lángokat, például fedővel vagy tűzoltó takaróval.
 6. FIGYELEM! A főzési folyamatot folyamatosan felügyelni kell. A rövid főzési folyamatot folyamatosan felügyelni kell.
 7. VIGYÁZAT! Tűzveszély: Ne helyezzen semmilyen tárgyat a főzőlapra.
 8. FIGYELEM! Ha a felület megrepedt, húzza ki a készüléket az áramütés veszélyének elkerülése érdekében.
 9. Ne használjon gőztisztítót.
 10. A készülék nem alkalmas külső időzítővel vagy távirányítóval történő használatra.

11. A rögzített vezetékekbe minden póluson érintkező-megszakítót kell beépíteni a huzalozási szabályoknak megfelelően.
12. **VIGYÁZAT!** Kizárólag a főzőlap gyártója által biztosított vagy a gyártó által a használati útmutatóban megadott főzőlapvédőt, illetve a készülékbe épített védőberendezést használjon. A nem megfelelő védőberendezések használata balesetekhez vezethet.
13. A háztartási készülék egyes részeinek módosítása kockázatokat rejt magában. Győződjön meg arról, hogy rendelkezik a szükséges ismeretekkel és szerszámokkal a javítás biztonságos elvégzéséhez. Ellenkező esetben hívjon egy erre felhatalmazott szakembert.
14. Fémtárgyakat, például késeket, villákat, kanalakat és fedőket nem szabad a főzőlapra helyezni, mivel azok felforrósodhatnak.
15. A főzőlap használata után kapcsolja ki a készüléket a vezérlőegységekkel, és ne hagyatkozzon az edényérzékelőre.

16. Működés közben a főzőlappal való közvetlen érintkezés égési sérüléseket okozhat!
17. Ügyeljen arra, hogy a háztartási kisgépek, beleértve a csatlakozókábeleket is, ne érjenek a főzőlaphoz, mivel ezek szigetelése általában nem hőálló.
18. Csak akkor kapcsolja be a főzőlapot, ha már rátett egy serpenyőt.
19. Ne tegyen 25 kg-nál nehezebb edényeket a főzőlapra.
20. Műszaki hiba esetén ne használja a kerámia főzőlapot. A javításokat csak szakember végezheti.
21. Műszaki hiba esetén: Kapcsolja ki az áramellátást, és jelentse a hibát a szervizközpontnak.
22. Az ebben az útmutatóban szereplő szabályokat szigorúan be kell tartani. A főzőlapot nem használhatják olyan személyek, akik nem ismerik az útmutató tartalmát.
23. FONTOS! A szomszédos bútoroknak/szekrényeknek legalább 85 °C-kal magasabb szobahőmérsékletnek kell ellenállniuk a főzőlap működése közben.

24. Károsodás következhet be, ha a készüléket a hőmérsékleti határérték megsértésével szerelik be vagy a szomszédos szekrényt 4 mm-nél közelebb helyezik a főzőlaphoz.
25. A készülék megfelel az összes vonatkozó európai biztonsági előírásnak. Mindazonáltal a készülék felületei használat közben felforrósodnak, és működés után is megtartják a hőt.
26. Tartsa távol a csecsemőket/gyermeket a készüléktől, és ne engedje, hogy hozzáérjenek.
27. Ha gyermekek tartózkodnak a konyhában folyamatos felügyeletet kell biztosítani.
28. Az elektromos kábelek nem érintkezhetnek forró területekkel.
29. Ne használja a készüléket a helyiség fűtésére vagy ruhák szárítására.
30. Ne telepítse függönyök vagy textíliák közelébe.
31. A rögzített elektromos berendezésnek tartalmaznia kell egy többpólusú elosztót.
32. A telepítéssel, karbantartással és ártalmatlanítással kapcsolatos információkhoz lásd a következő fejezeteket.

33. A méretekhez, minimális távolságokhoz, szellőzőnyílásokhoz és hálózati csatlakozáshoz kapcsolódó részletekért lásd a következő fejezeteket.
34. A megfelelő főzőedényekre vonatkozó részletes információk a „A megfelelő főzőedény kiválasztása” című fejezetben található.
35. A rögzített vezetékeket a huzalozási szabályoknak megfelelő érintkező-megszakítóval kell ellátni.
- Ha a hálózati kábel megsérült, a veszély elkerülése érdekében a gyártónak, az ügyfélszolgálatnak vagy egy hasonlóan képzett személynek kell kicserélnie.
37. Rendeltetésszerű használat
- Ez a készülék csak elektromos fűtéssel és speciális edényekkel történő ételkészítésre alkalmas. Minden további használat nem rendeltetésszerű használatnak minősül. Csak száraz beltéri helyiségekben használható. A készüléket nem kereskedelmi használatra, hanem kizárólag magánháztartásokban történő használatra szánták. A készülék



bármilyen más célú használata vagy módosítása nem megengedett és szigorúan tilos. A nem rendeltetésszerű használatból vagy helytelen üzemeltetésből eredő károkért nem vállalunk felelősséget.



Termékáttekintés

Győződjön meg arról, hogy a készülécsomagolás minden alkatrészt tartalmaz. Ha gond van a készülékkel vagy alkatrészével, forduljon a helyi szervizközponthoz vagy ahhoz az áruházhoz, ahol a terméket vásárolta.

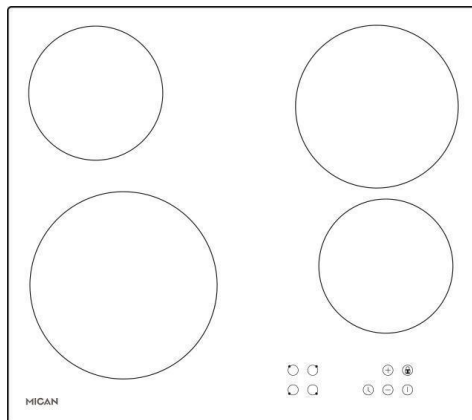
Előnézet



A termék részei

A tartozék neve	Mennyiség	Kép
Szivacs	1	
Pánt	5	
Csavar	5	

Kezelőfelület

1. Gombok és kijelző

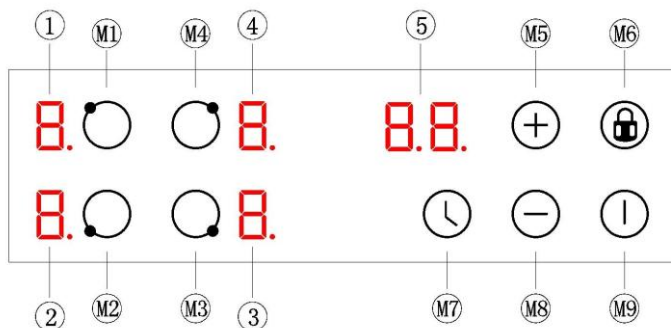

1.1 Útmutató a szimbólumokhoz

Szimbólum	Funkció	Szimbólum	Funkció
M1	Főzőzóna kiválasztásához tartozó gomb	M6	Gyerekzár gomb: a tartsa lenyomva a kezelőfelület zárolásához vagy feloldásához
M2	Főzőzóna kiválasztásához tartozó gomb	M7	Időzítő: idővezérlés minden főzőzónához
M3	Főzőzóna kiválasztásához tartozó gomb	M8	Mínusz gomb: az idő vagy teljesítmény-fokozat csökkentéséhez
M4	Főzőzóna kiválasztásához tartozó gomb	M9	Bekapcsoló gomb: tartsa lenyomva a bekapcsoláshoz
M5	Plusz gomb: az idő és teljesítmény-fokozat növeléséhez		

1.2 Megjelenítési terület

Szimbólum	Funkció
1	Teljesítmény-fokozat kijelzése, magas hőmérsékletre figyelmeztető szimbólum stb.
2	Teljesítmény-fokozat kijelzése magas hőmérsékletre figyelmeztető szimbólum stb.
3	Teljesítmény-fokozat kijelzése magas hőmérsékletre figyelmeztető szimbólum stb.
4	Teljesítmény-fokozat kijelzése magas hőmérsékletre figyelmeztető szimbólum stb.
5	Időzítő kijelző: időkijelzés, gyerekzár szimbólum stb.

Beépítésre vonatkozó utasítások

Elektromos csatlakoztatás

Mielőtt csatlakoztatná a hálózathoz, győződjön meg arról, hogy a típustáblán feltüntetett feszültség és frekvencia megegyezik az otthoni áramforrással.

VIGYÁZAT! A KÉSZÜLÉK MINDENKÉPP LEGYEN FÖLDELVE.

- Ha a sütő hálózati kábelét ki kell cserélni, a földelő vezetéknek (sárga/zöld) mindig 10 mm-rel hosszabbnak kell lennie, mint a hálózati vezetéknek.
- Ügyelni kell arra, hogy a hálózati kábel hőmérséklete ne haladja meg az 50 °C-ot.
- Ha a hálózati kábel megsérül, ki kell cserélni egy megfelelő kábelre, amely a pótalkatrészek osztályán beszerezhető.

A Ceran főzőlap beépítése

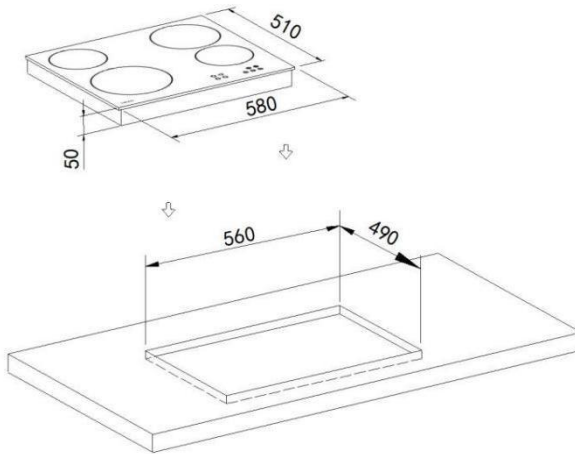

A készülék előkészítése beépítésre



VIGYÁZAT!

- A készülékekkel közvetlenül érintkező konyhabútoroknak hőállóknak kell lenniük (legalább 95 °C-ig).
- A készülék 30 és 40 mm közötti vastagságú munkafelületre és a munkafelületnél magasabb falak közelébe helyezhető, legalább 100 mm távolságot betartva.
- Telepítés előtt állítsa be megfelelően a készüléket és a munkalapot, és távolítsa el az esetleges forgácsot vagy fűrészport.
- A főzőlap megfelelő szellőzésének biztosítása érdekében kérjük, tartsa be az ábrákon látható távolságokat.

- A konkrét utasításokért mindig konzultáljon a gyártóval, mielőtt folytatná az összeszerelést.
- Győződjön meg arról, hogy a felület sík és szögletes, és hogy semmi nem akadályozza a beépítéshez szükséges helyet.
- Készítse elő a főzőlap helyét a megadott módon (lásd a beépítési méreteket).

szekrény hátulja vagy a munkalap alatt lévő hátsó fal

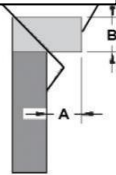

A. 40mm min
B. 40mm max

a kivágás hátsó pereme

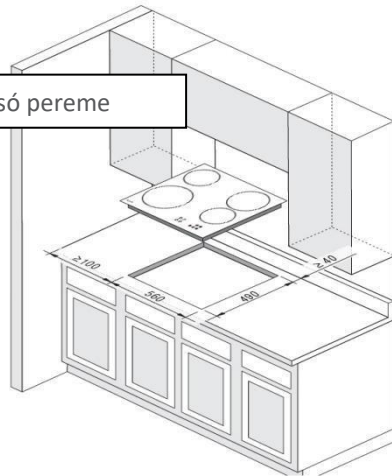

A főzőlap beszerelése



VIGYÁZAT

Vágási sérülések kockázata.

Figyeljen a vágott élekre.

Habosított műanyagból készült végek - legyen óvatos. Ezek szállítás közben kisebb sérüléseket vagy vágásokat okozhatnak.

Vegye ki az anyagot és a dokumentumokat tartalmazó borítékot a csomagolásból.

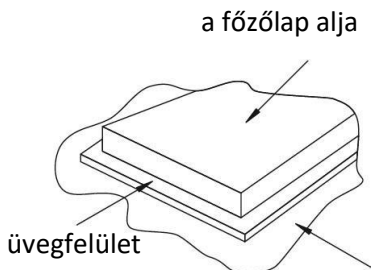

A telepítés megkezdése előtt figyelmesen olvassa el az utasításokat.

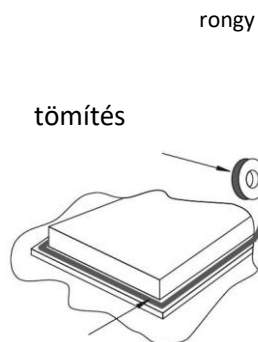

1. lépés

Terítsen egy törülközőt vagy rongyot a munkafelületre, és helyezze a főzőlapot fejjel lefelé a védett felületre.

2. lépés

A főzőlaphoz mellékelt tömítőszalagot használja a főzőlap és a munkafelület közötti tömítéshez. Ne használjon szilikont. Rögzítse a tömítést a főzőlap alapjának szélére, az üveg szélétől kb. 3 mm távolságot hagyva.

3. lépés

Rögzítse csavarokkal a pántokat (5 db) a bal és a jobb oldalon. Helyezze a főzőlapot a kivágott mélyedésbe, és igazítsa be. Ügyeljen arra, hogy a főzőlap elülső széle párhuzamos legyen a munkalap oldalsó szélével.

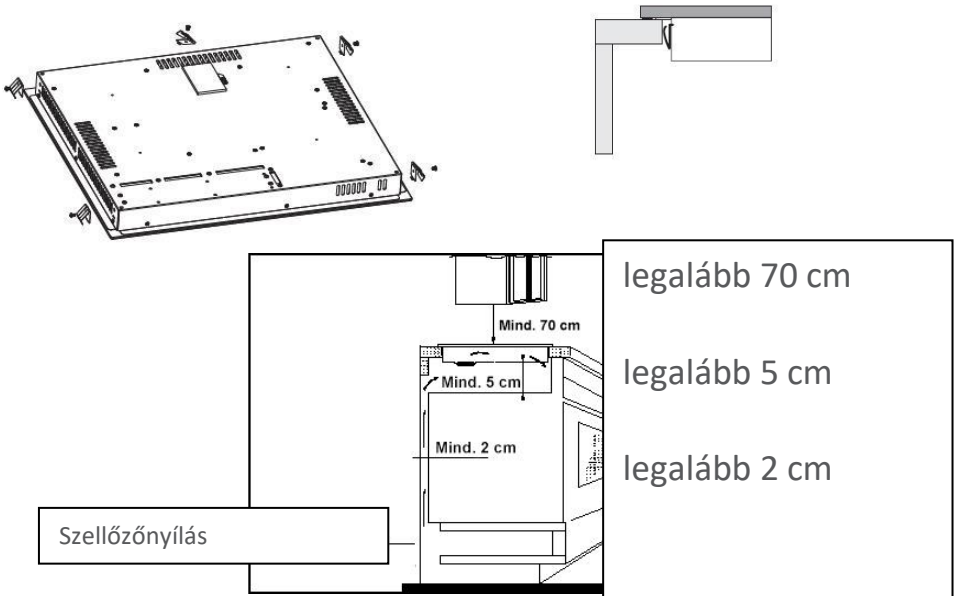

- **FONTOS:** Vegye figyelembe a mellékelt rajzon látható szellőztetési utasításokat.
- **FONTOS:** A főzőlap külső oldalán szellőzőnyílások találhatóak. Biztosítania KELL, hogy ezeket a nyílásokat nem takarja el a munkalap, amikor a főzőlapot elhelyezi (lásd a mellékelt rajzot).
- **FONTOS:** Ne használjon szilikon tömítőanyagot a főzőlap kivágás körüli tömítéséhez. Ez a jövőben

megnehezíti a főzőlap eltávolítását a nyílásból, különösen, ha javításra szorul.

- Óvatosan fordítsa meg a főzőlapot, majd helyezze a kivágott nyílásba.
- Helyezzen egy fadeszkát a sütő aljára.

A beépítésre vonatkozó iránymutatások

A kerámia főzőlap kétfázisú váltóárammal (400 V 2 N~50 Hz) való működésre tervezték. A kerámia főzőlap fűtőelemeinek névleges feszültsége 230 V. A kerámia főzőlap egyfázisú áramú működésre való átállítása a csatlakozódobozban található

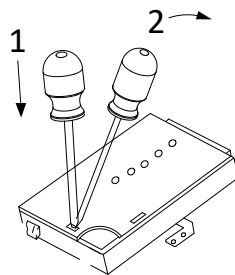

csatlakozóval végezhető el az alábbi kapcsolási rajz szerint. A csatlakozási rajz a csatlakozódoboz tetején szintén megtalálható. Kérjük, vegye figyelembe, hogy a csatlakozó-vezetéknek meg kell felelnie a Ceran főzőlap csatlakozási típusának és teljesítményének. A csatlakozókábelt egy húzásmentesítő bilincssel kell rögzíteni.

Vigyázat!

Ne feledje, hogy a biztonsági áramkört a csatlakozódobozon található  feliratú csatlakozóhoz kell csatlakoztatni. A Ceran főzőlap áramellátásának rendelkeznie kell egy biztonsági kapcsolóval, amely vészhelyzet esetén lehetővé teszi az áramellátás

megszakítását. A biztonsági kapcsoló érintkezői közötti távolságnak legalább 3 mm-nek kell lennie. Mielőtt a Ceran főzőlapot a hálózatra csatlakoztatja, olvassa el a típustáblán és a kapcsolási rajzon található információkat.

Adaptív feszültségtartomány és vezetékek		Kapcsolási rajz
220-240V N~ 50-60 Hz	380-420V N~ 50-60 Hz	KADO XT/ TB102-3
H05VV-F 3G2.5	H05VV-F 4G2.5 H05GG-F 4G2.5 H07RN-F 4G2.5	Kapcsolási rajz
		<p>Schaltplan</p> <p>220-240V~ 1N H05VV-F 3G2.5</p> <p>380-420V~ 2N H05VV-F 4G2.5 H05GG-F 4G2.5 H07RN-F 4G2.5</p>

- A kábeleket a főzőlap alján található ábra szerint kell csatlakoztatni.
- A kábelt a megfelelő csatlakozódobozhoz kell csatlakoztatni.
- Jó minőségű csavarhúzóval óvatosan és teljesen húzzon meg MINDEN csatlakozócsavart.
- Ha a főzőlap első bekapcsolásakor a zónák közül csak kettő működik, ellenőrizze, hogy a rögzítőcsavarok mindegyike jól van-e meghúzva. Ezt még azelőtt kell megtennie, hogy kapcsolatba lépne az ügyfélszolgálattal.
- FONTOS: A készülék NEM csatlakoztatható a hálózathoz 13 A-s csatlakozón és 13 A-s aljzaton keresztül.

- Ezt a készüléket egy kétpólusú, 30 A biztosítékkal ellátott, legalább 3 mm-es érintkezési távolsággal rendelkező, biztosított kétpólusú megszakítóhoz kell csatlakoztatni. Nem szabad a készülék fölött elhelyezni, és nem lehet tőle 1,25 méternél távolabb.
- A kábel szükség esetén hurkolva is lefektethető, de ügyeljen arra, hogy a főzőlap helyére állítása után ne legyen elgömbülve vagy becsípődve. Ügyelni kell arra, hogy a kábel ne érintkezzen a készülék forró részeivel.
- Ha a kábel sérült vagy cserére szorul, azt a balesetek elkerülése érdekében szerviztechnikusnak kell elvégeznie a megfelelő szerszámokkal.
- A kábelt rendszeresen ellenőrizni kell, és csak megfelelően képzett személy cserélheti ki.

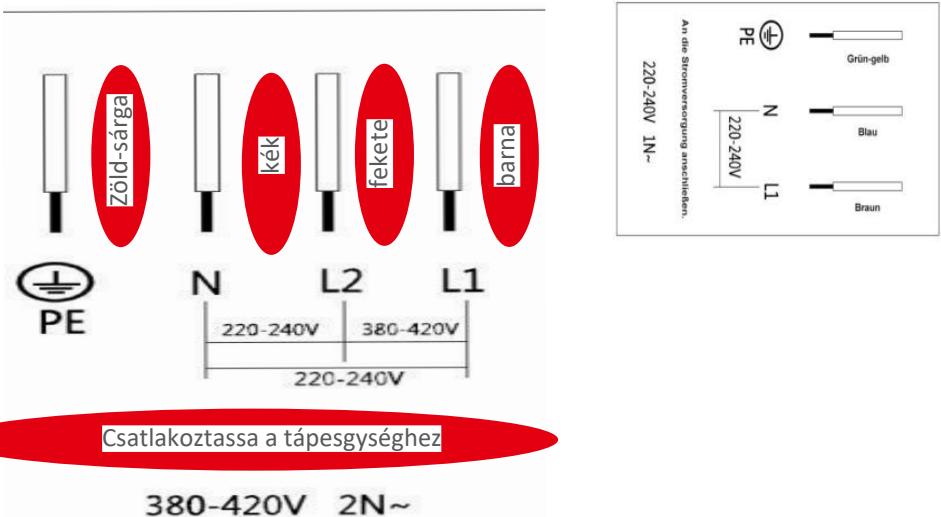

A hálózati csatlakozókábel cseréje

- ✧ Ha a hálózati kábel megsérült, azt megfelelő cserekábelrel kell helyettesíteni.
- ✧ A hálózati kábelt az alábbi utasításoknak megfelelően kell kicserélni:
 - Kapcsolja ki a készüléket a vezérlőkapcsolóval.
 - Nyissa ki a sorkapcsot a főzőlap alján.
 - Lazítsa meg a rögzítőcsavarokat, amelyekkel a kábel rögzítve van.
 - A „zöld-sárga” földelő kábelt a  feliratú csatlakozóhoz kell csatlakoztatni. Körülbelül 10 mm-rel hosszabbnak kell lennie, mint a feszültség alatt álló és a semleges vezető.
 - A „kék” semleges vezetőt az (N) betűvel jelölt csatlakozóhoz kell csatlakoztatni - A feszültség alatt álló vezetőt (L1) az (L1) betűvel jelölt csatlakozóhoz kell csatlakoztatni (220-240 V 1 N~).
 - A „kék” nullavezetőt az (N) betűvel jelölt csatlakozóhoz kell csatlakoztatni - az L1 feszültség alatt álló vezetőt az (L1) betűvel jelölt csatlakozóhoz kell csatlakoztatni. Az L2 feszültség alatt álló vezetőt az (L2) betűvel jelölt csatlakozóhoz kell csatlakoztatni (380-420 V 2 N).

Használati útmutató

Első használat előtt



FONTOS: Tisztítsa meg a Ceran főzőlap felületét (lásd a „Karbantartás és tisztítás” című részt).

- ✓ Kapcsoljon be egy főzőzónát 5 percre a legmagasabb fokozaton. Ez eltávolítja az új szagokat, és elpárologtatja a fűtőelemekről a szállítás során keletkezett nedvességet.
- ✓ Egyszerre csak egy zónát kapcsoljon be.
- ✓ Minden zónára helyezzen egy hideg vízzel félig megtöltött edényt.

Használati útmutató

1. Bekapcsolás

- ✓ A főzőlap bekapcsolása után sípolás hallható, a kijelző összes jelzőlámpája 2 másodpercre felvillan, majd elalszik.
- ✓ Kikapcsolt állapot: A teljes kijelző kikapcsol, kivéve a magas hőmérsékletre figyelmeztető „ ” szimbólumot; ekkor csak a bekapcsoló gombot " " lehet megnyomni és lenyomva tartani; más gombműveletek nem lehetségesek.

2. Készenléti üzemmód

- ✓ Ha a készülék kikapcsolt állapotban van, tartsa lenyomva a „[Ⓛ]” gombot 3 másodpercig, a főzőlap egyszer csipog, majd készenléti üzemmódba kerül.

- ✓ Készenléti állapotban a főzőzóna összes kijelzőjén "— " látható (a "①" szimbólum akkor jelenik meg a főzőzóna kijelzőjén, ha még van maradék hő), az időzítőn szintén "— —" látható, ilyenkor nem melegít.
- ✓ Készenléti üzemmódban, amikor a főzőzóna nem melegít, a kerámia főzőlap 10 másodperc után automatikusan kikapcsol és egyszer csipog.

3. Melegítés-szabályozás

- ✓ Készenléti üzemmódban a megfelelő gomb megnyomásával kiválaszthatja a főzőzónát, és beállíthatja a teljesítmény-fokozatot. A teljesítmény-fokozat folyamatos növeléséhez vagy csökkentéséhez tartsa lenyomva a plusz „⊕” vagy a mínusz gombot "⊖"
- ✓ Ha a főzőzóna melegítési módban van, tartsa lenyomva 3 másodpercig a "①" „bekapcsoló gombot a készülék kikapcsolásához és az összes főzőzóna melegítésének leállításához. A megfelelő főzőzóna, amely korábban felmelegedett, megjeleníti a magas hőmérsékletre figyelmeztető szimbólumot "①".
- ✓ Ha készenléti üzemmódban egyes főzőzónákban még mindig van maradék hő, a kijelzőn megjelenik a "①".
- ✓ Ha ki akarja kapcsolni az egyik főzőzónát, először válassza ki ezt a zónát, majd nyomja le a mínusz gombot "⊖" a „0” teljesítmény-fokozatig, hogy kikapcsolja ezt a zónát anélkül, hogy a többi főzőzóna

melegítését befolyásolná. A „0” teljesítmény-fokozat elérésekor a magas hőmérsékletre figyelmeztető "ⓘ" szimbólum jelenik meg az adott főzőzónán.

- ✓ Ha egynél több zóna működik egyszerre, az összteljesítmény megegyezik az összes működő főzőzóna teljesítményének összegével, mindegyik főzőzóna teljesítménymodulációs arányának megfelelően működik, és nincs hatással egymásra.



Megjegyzés:

1. Egy adott időszakban csak egy főzőzóna gomb érvényes, azaz csak egy tizedespont "•" jeleníthető meg.
2. Nyomja meg a mínusz gombot " \ominus " a teljesítmény-fokozat „0”-ra állításához, ekkor az adott főzőzóna automatikusan kikapcsol.
3. A teljesítmény-fokozat beállítása
 - ✓ Készenléti üzemmódban nyomja meg a főzőzóna kiválasztó gombot a kívánt főzőzóna kiválasztásához. A kiválasztott főzőzóna egy tizedesvesszővel "•" és az aktuális teljesítmény-fokozattal jelenik meg a kijelzőn. Használhatja a plusz " \oplus " és a mínusz " \ominus " gombot a megfelelő teljesítmény-fokozat beállításához.
 - ✓ Minden egyes alkalommal, amikor megnyomja a " \oplus " gombot, a teljesítmény-fokozat eggyel nő, és megjelenik a megfelelő kijelzőn. 9 teljesítmény-fokozat áll rendelkezésre. A 9. teljesítmény-fokozat beállítása után nyomja meg újra a " \oplus " gombot, és a

teljesítmény a 0-s fokozatra áll. A \ominus gomb megnyomásakor a teljesítmény-fokozat minden alkalommal eggyel csökken, a legalacsonyabb beállítás a 0-s fokozat. Ha a teljesítmény-fokozat 0-ra csökken, nyomja meg a mínusz gombot \ominus , ekkor a teljesítmény visszaáll a 9. fokozatra (a \oplus vagy \ominus gomb megnyomásakor hangjelzés hallható). Ha lenyomva tartja a plusz \oplus vagy mínusz gombot \ominus , a teljesítmény-fokozat folyamatosan növekszik vagy csökken.

- ✓ A teljesítmény beállítása után a tizedesvessző "•" villogása megszűnik, és 10 másodpercen belül, további beavatkozás nélkül, megjelenik az aktuálisan beállított teljesítmény-fokozat.
- ✓ Ha egy főzőzóna teljesítményét „0”-ra állítja, az automatikusan leállítja a melegítést.
- ✓ Ha a főzőzóna felmelegedett, és a többi főzőzóna „0”-s fokozatra van állítva, a készülék 1 perc inaktivitás után automatikusan kikapcsol.

4. Időzítő beállítása

- ✓ Miután kiválasztotta a főzőzóna teljesítményét, nyomja meg az idő gombot " ⌚ ". Az időzítő kijelzőjén a „00” szimbólum és a tizedesvessző "•" jelenik meg. Ekkor az időzítő üzemmód aktiválódik, és a kiválasztott főzőzóna beállítható; (Időzítő üzemmódban a következő lépések szükségesek)
- ✓ Ha meg akarja szüntetni az időzítőt, állítsa „0”-ra.

- ✓ Ha először nyomja meg a plusz gombot " \oplus " az időzítő 1 percnél kezdődik. Ezután a plusz vagy mínusz gomb megnyomásával beállíthatja az időzítőt.
- ✓ A " \oplus " gomb minden egyes megnyomása 1 perccel növeli az időt. Az idő folyamatosan változik 1-99 perc között, a maximálisan beállítható idő 99 perc.
- ✓ A " \ominus " gomb minden egyes megnyomása 1 perccel csökkenti az időt. Ha a hátralévő idő 30 perc vagy kevesebb, az idő folyamatosan változik 0 és 30 perc között. Ha az időzítőt a " \oplus " gombbal több mint 30 percre állította be, nyomja meg a " \ominus " gombot az időzítő „0”-ra állításához, és majd állítsa be 30 és 0 között a mínusz gombbal.
- ✓ Miután az időzítő visszaszámlálása eléri a 0-t, a hangjelzés még 2 percig hallható, és bármely gomb megnyomásával kikapcsolható.

Megjegyzés

1. Ha az időt egy adott főzőzónához állította be, az idő módosításához nyomja meg újra az idő gombot a megfelelő főzőzóna kiválasztásához, majd a plusz és mínusz gombok segítségével adja meg az új időt.
2. A főzőzóna kiválasztása után az idő beállítása csak akkor lehetséges, ha a főzőzóna teljesítménye be van állítva és az idő gomb inaktív.
3. Amikor egy adott főzőzóna időzítőjét először állítja be, a az időzítő törlődik, ha a főzőzónának megfelelő

gombot megnyomja, és nem erősíti meg az időbeállítást.

4. Ha egy vagy több főzőzóna üzemel, az idő beállítása során mindig a megfelelő főzőzóna tizedesvesszője "●" jelenik meg. Ha több főzőzóna üzemel, és két vagy több főzőzónának van beállított ideje, a kijelzőn a legalacsonyabb idő jelenik meg.
5. A megfelelő főzőzóna tizedespontja mindig be van kapcsolva. A kijelző "●" tizedesvesszője kialszik a visszazámlálási idő lejártáig.
6. Kikapcsolás
Készüléti vagy melegítési módban nyomja meg a "ⓘ" gombot 3 másodpercig, ekkor rövid hangjelzés hallatszik, és a készülék kikapcsol. Ha a megfelelő főzőzóna felületén ekkor még van maradék hő, a teljesítményjelző "H" villog, és maradék hőre figyelmeztető jelzést jelenít meg.
7. Gyerekzár gomb
 - ✓ A kezelőpanel a gyerekzár gomb "🔒" 3 másodpercig történő nyomva tartásával zárolható, miközben a készülék készületi vagy melegítési módban van.
 - ✓ Gyerekzár módban "L O" jelenik meg, ill. villog (1s/idő). Ha a főzőzóna beállított idővel rendelkezik, a kijelzőn felváltva jelenik meg az idő és a "L O" szimbólum. Ha az idő nincs beállítva, a "L O" és "— —" szimbólumok jelennek meg.

- ✓ Gyerekzár módban a gyerekzár gomb "🔒" kb. 3 másodpercig történő nyomva tartásával feloldható a zárolás.
- ✓ Gyerekzár módban a "Ⓜ" bekapcsológomb és a gyerekzár feloldó gomb kivételével minden gomb inaktív.

Megjegyzés:

A helytelen működés elkerülése érdekében a gyerekzár gomb megnyomásával a kezelőfelület zárolható. Ha a gyerekzár a főzőlap kikapcsolása előtt nem lett kikapcsolva, akkor is aktiválva marad, amikor újra bekapcsolják. Amíg a gyerekzár nincs feloldva, a bekapcsológombon és a gyerekzár gombon kívül nem nyomhat meg semmilyen gombot.

8. Egyéni főzőzóna időzítők

Az időzítő minden főzőzónához külön-külön beállítható, és az egyes főzőzónák ideje egymástól független.

- Időzítő beállítása az egyes főzőzónákhoz: Ha egy főzőzóna időzítőjét szeretné beállítani, először nyomja meg az "⌚" időzítő gombot. Ekkor a "●" kijelzőn a kiválasztott főzőzónának megfelelő tizedespont világít. A kijelző "●" tizedesvesszője jelzi, hogy a beállított időzítő a kiválasztott főzőzónához tartozik. Ekkor a plusz és mínusz gombokkal beállíthatja az időt.

- Időzítő beállítása több főzőzónához: Az egyes időzítő beállítások ugyanúgy történnek, mint a „Időzítő beállítása az egyes főzőzónákhoz”. Nyomja meg bármelyik főzőzóna kiválasztó gombot, és az időzítő kijelzőjén megjelenik az adott főzőzóna időértéke. Ha több főzőzóna idővezérlésű, az "🕒" időgomb megnyomásával átkapcsolhatja a különböző főzőzónák idővezérlését. Ha nincs főzőzóna kiválasztva, a kijelzőn megjelenik a főzőzónák minimális időzítési értéke, a megfelelő főzőzóna kijelzőjén pedig "●" látható.

9. Alapértelmezett idővezérlés

- ✓ Minden főzőzóna alapértelmezett időzítő funkcióval rendelkezik, az időzítő funkció és a teljesítmény-fokozat közötti kapcsolatot az alábbi táblázat mutatja:

Teljesítmény-fokozat	1	2	3	4	5	6	7	8	9
Előre beállított idő (óra)	6	6	5	5	4	1.5			

10. Magas hőmérséklet figyelmeztetés

- ✓ Tartsa lenyomva a bekapcsológombot „🕒” 3 mp-ig, ekkor a főzőlap nem melegszik tovább, de a főzőzóna még mindig magas hőmérsékletű, a kijelző megjeleníti a maradék hőre figyelmeztető szimbólumot "H".
- ✓ Ha a főzőzónát korábban felmelegítették, a főzőlap kikapcsolása után 35 percig folyamatosan a magas

hőmérsékletre figyelmeztető "H" szimbólum jelenik meg.

11. Védelmi funkció

- ✓ Ha a hőelem érzékelője azt érzékeli, hogy a főzőzóna aktuális hőmérséklete magasabb egy bizonyos értéknél, a vezérlőegység aktiválja a védelmi funkciót, hogy leállítsa a megfelelő főzőzóna működését. Csak akkor áll vissza a korábbi teljesítmény-fokozat, ha a hőmérséklet csökken.
- ✓ Maradék hő-védelem: Amikor a főzőlap melegítése leáll, a kijelzőn a megfelelő magas hőmérsékletű főzőzónára figyelmeztető szimbólum "H", jelenik meg, amely azt jelzi, hogy a főzőzóna hőmérséklete túl magas, az égési sérülések elkerülése érdekében ne érintse meg.
- ✓ Biztonsági kikapcsolási védelem: A csatlakozóval ellátott modellek esetében, ha a tápellátás 1 másodperc elteltével bármikor megszakad, a csatlakozó L/N pontjai közötti feszültségnek a biztonságos feszültségtartomány alá kell esnie.
- ✓ Túlcserülés elleni védelem: Ha a főzőlap működése közben 10 másodpercnél tovább víz folyik át a kezelőpanel egy vagy több gombján, a működő főzőzóna és a teljes főzőlap kikapcsol.

12. A főzőlap használata

Helyezze az edényt a zóna közepére, és a főzőlap bekapcsolásához tekerje el a gombot az óramutató járásával megegyező irányba, majd az óramutató járásával ellentétes irányba.

Magas hőmérséklet jelzőlámpa:

Ha az üveglap túl forró, a magas hőmérsékletet jelző lámpa világít; ne érintse meg az üveglapot, amíg a jelzőlámpa ki nem alszik.

Kikapcsolás: Használat után tekerje a gombot „OFF” állásba, ekkor nem melegszik tovább a főzőlap.

helytelen

helytelen

helyes

helytelen

helytelen

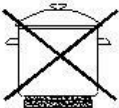

falsch



falsch

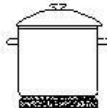

richtig

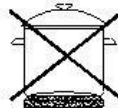

falsch

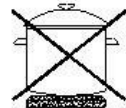

falsch

Vigyázat!

- Győződjön meg róla, hogy a főzőlap tiszta; egy koszos zóna nem adja át az összes hőt.
- Védje a főzőlapot a korróziótól.
- Ne hagyjon felügyelet nélkül a bekapcsolt főzőlapon zsír- és olajalapú készételeket tartalmazó edényeket; a forró zsír spontán meggyulladhat.

Útmutató a főzőlapokhoz

- ✧ A főzőlap első használatakor szúrós, égett szagot érezhet. Ez a szag ismételt használat során teljesen eltűnik.
- ✧ A munkalap különböző átmérőjű és teljesítményű főzőlapokkal van felszerelve.
- ✧ A főzőlapon világosan fel vannak tüntetve azok a helyek, ahonnan a hő sugárzik. Az edényeket pontosan ezekre a zónákra kell helyezni a hatékony melegítés érdekében. Az edények átmérőjének meg kell egyeznie azzal a főzőzónával, amelyen használják őket.
- ✧ Ne használjon érdes aljú edényeket, mert az megkarcolhatja a kerámiafelületet.
- ✧ Használat előtt győződjön meg arról, hogy a főzőedények alja tiszta és száraz.
- ✧ Hideg állapotban a serpenyők aljának kissé homorúnak kell lennie, mivel forrón kitágulnak, és laposan fekszenek a főzőlap felületén. Ez lehetővé teszi a hő hatékonyabb átadását.
- ✧ Az optimális edényvastagság zománcozott acél esetén 2-3 mm, szendvicstalpas nemesacél esetén 4-6 mm.
- ✧ Ha ezeket a szabályokat nem tartják be, nagy hő- és energiaveszteség keletkezik. A főzőedény által el nem nyelt hő átkerül a főzőlapra, a keretre és a környező szekrényekre.

- ✧ Lehetőleg fedje le a serpenyőket egy fedővel, hogy alacsonyabb hőfokon főzhessenek.
 - ✧ A zöldségeket, burgonyát stb. mindig a lehető legkevesebb vízben főzze, hogy lerövidítse a főzési időt.
 - ✧ A magas cukortartalmú ételek vagy folyadékok károsíthatják a főzőlapot, ha érintkeznek a Ceran főzőlap felületével. A kiömlött folyadékot azonnal fel kell törölni; ez azonban nem akadályozza meg a főzőlap felületének károsodását.
-  **FONTOS:** Bár a Ceran főzőlap felülete robusztus, nem törhetetlen, és megsérülhet. Főleg, ha éles vagy kemény tárgyak esnek rá némi erővel.

Tisztítás és karbantartás



A tisztítási munkálatokat csak akkor szabad elvégezni, ha a főzőlap kihűlt.

A készüléket le kell választani a hálózatról, mielőtt elkezdené a tisztítást.

A Ceran főzőlap tisztítása



A főzőlap felületén maradó tisztítószer-maradványok károsítják a főzőlapot. Távolítson el minden maradványt meleg vízzel és egy kevés mosogatószerrel.



A súrolószerek vagy éles tárgyak károsítják a főzőlap felületét; meleg vízzel és egy kevés mosogatószerrel kell tisztítani.



Egyes lerakódások könnyebben eltávolíthatók, ha a főzőlap még meleg. Vigyázzon azonban, nehogy megégesse magát, ha a főzőlapot még melegen tisztítja.

Minden használat után

- ◆ Törölje át a készüléket nedves ronggyal.
- ◆ Tiszta ronggyal törölje szárazra a készüléket.

A főzőlap tisztítására vonatkozó táblázat

A szennyeződés típusa	Azonnal el kell távolítani?	Le kell venni az edényt, ha kihűlt?	Mivel távolítsam el a maradványokat?
Cukor vagy cukros ételek/ folyadékok	Igen	Nem	Kerámia főzőlapokhoz való kaparó
Alufólia vagy műanyag	Igen	Nem	Kerámia főzőlapokhoz való kaparó
Zsírfröccsenések	Nem	Igen	Ceran főzőlapokhoz való tisztítószer
Fémes elszíneződés	Nem	Igen	Ceran főzőlapokhoz való tisztítószer
Fröccsenő víz	Nem	Igen	Ceran főzőlapokhoz való tisztítószer

Fontos!

A főzőlapot csak meleg vízzel és egy kevés mosogatószerrel szabad tisztítani.

Vigyázat!

Győződjön meg róla, hogy a fűtőlap tiszta; egy koszos zóna nem adja át az összes hőt.

Védje a főzőlapot a korróziótól.

Kapcsolja ki a főzőlapot a korrózió elleni védelem érdekében.

Ne hagyjon felügyelet nélkül a bekapcsolt főzőlapon zsír- és olajalapú készételeket tartalmazó edényeket; a forró zsír spontán meggyulladhat.



FONTOS: Ha a készülék nem működik megfelelően, kérjük, forduljon a kereskedőhöz.

NE PRÓBÁLJA MEG MEGJAVÍTANI A KÉSZÜLÉKET.

Felhívjuk figyelmét, hogy előfordulhat, hogy Önnek kell viselnie a technikus látogatásának költségeit, ha a technikus a termék jótállási ideje alatt érkezik, és megállapítja, hogy a probléma nem a készülék hibájából adódik. A készüléknek hozzáférhetőnek kell lennie a szakember számára, hogy el tudja végezni a szükséges javításokat. Ha a készüléket úgy szerelték be, hogy a szakember attól tart, kárt tesz a készülékben vagy a konyhában, nem fogja elvégezni a javítást.

Hibakeresés

Probléma	Ok	Megoldás
Nem lehet bekapcsolni a főzőlapot	Nincs áram	Győződjön meg róla, hogy a főzőlap csatlakoztatva van a hálózathoz és be van kapcsolva. Ellenőrizze, hogy otthonában vagy a környéken nincs-e áramszünet. Ha mindent ellenőrzött, és a probléma továbbra is fennáll, hívjon szakképzett szerelőt.
Az érintésvezérlő nem reagál	A kezelőelemek zárolva vannak	Oldja fel a kezelőelemeket. Lásd „A főzőlap használata” című szakaszban található tudnivalókat.

NYÁK-lemez hibakódok és megoldások

Ha a nyomtatott huzalozású lemez hibás, a kijelzőpanelen lévő időzítő mindig a hibakódot mutatja, és az összes működő főzőzóna leállítja a melegítést, és 1 perc után automatikusan kikapcsol. Az üzemelő főzőzónák esetében a megfelelő kijelzőn továbbra is megjelenik a magas hőmérsékletre figyelmeztető „” jelzés. Ha megjelenik a hibakód, a hiba elhárításához kövesse az alábbi táblázatban leírtakat.

Probléma	Ok	Megoldás
E1	A főzőlap hőelemében nyitott/zárlatos áramkör van	Ellenőrizze, hogy a főzőlap hőeleme jól van-e bedugva, vagy nem sérült-e, és először cserélje ki a hőelemet. Ha a hiba a hőelem cseréje után is fennáll, forduljon a helyi szervizközponthoz.
E2	A főzőlap hőmérséklete meghaladja a határértékeket	

Műszaki adatok

Modell-azonosító	CKA4Z
Főzőzónák száma	4 zóna
Tápfeszültség	220-240 V~/380-420 V 2 N~ 50-60 Hz
Elektromos teljesítmény	6300 W
Termékméret: mé x szé x ma (mm)	580 × 510 × 50
Beépítési méretek: A x B (mm)	560 × 490

Elektromos háztartási főzőlapokra vonatkozó információk

Táblázat az elektromos háztartási főzőlapokra vonatkozó információkkal			
	Szimbólum	Érték	Egység
Modell-azonosító	-	CKA4Z	-
Főzőlap típusa	-	Elektromos főzőlap	-
Főzőzónák és/vagy -felületek száma	-	4	-
Fűtőtechnológia főzőzónák és felületek, hőszugárzó főzőzónák és -felületek, rögzített főzőfelületek)	-	Hőszugárzó főzőzónák	-
Kör alakú főzőzónák vagy-felületek esetén: Az egyes elektromos főzőzónák hasznos alapterületének átmérője a következő 5 mm-re van kerekítve	∅	Bal első zóna (kör alakú): 23,0 Bal hátsó zóna (kör alakú): 16,5 Jobb első zóna (kör alakú): 16,5 Jobb hátsó zóna (kör alakú): 20	cm

Nem kör alakú főzőzónák vagy felületek esetén: Az egyes elektromos főzőzónák vagy - felületek hasznos alapterületének hossza és szélessége a következő 5 mm-re van kerekítve	L W	-	cm
Energiafelhasználás főzőzónánként, kg-onként	EC Elektromos főzés	Bal első zóna (kör alakú): 189,3 Bal hátsó zóna (kör alakú): 195,2 Jobb első zóna (kör alakú): 197,1 Jobb hátsó zóna (kör alakú): 187,6	Wh/kg
A főzőlap energiafogyasztása kg-onként	EC Elektromos főzőlap	192,3	Wh/kg
Kikapcsolt állapotban	-	0,5	W
Készenléti üzemmód	-	n.a.	W
Az az idő, amely után a készülék automatikusan készenléti üzemmódba kapcsol:		n.a.	
Az az idő, amely után a készülék automatikusan kikapcsol:		20 perc	

A fenti táblázatban szereplő mérési és számítási módszert a 65/2014 és 66/2014/EU bizottsági rendeletnek megfelelően dolgozták ki.

A használt készülék ártalmatlanítása



Ez a termék az elektromos és elektronikus berendezések újrahasznosítási szimbólumával (WEEE) van ellátva. Ez azt jelenti, hogy ezt a terméket a 2012/19/EU európai irányelvnek megfelelően kell feldolgozni, hogy újrahasznosítható vagy eltávolítható legyen a környezetre gyakorolt hatásainak csökkentése érdekében. A felhasználó új elektromos vagy elektronikus készülék vásárlásakor a terméket egy illetékes újrahasznosító cégtől vagy forgalmazótól visszaveheti.

Tájékoztatás a német elektromos és elektronikus készülékekről szóló törvényről (Elektrogesetz 3)

A szimbólumok magyarázata

Az áthúzott kuka szimbóluma azt jelzi, hogy ezt az



elektromos vagy elektronikus készüléket élettartamának végén nem szabad a háztartási hulladékba dobni, hanem a végfelhasználónak egy külön gyűjtőhelyen kell ártalmatlanítania.

Használt készülékek szelektív gyűjtése

A hulladékká vált elektromos és elektronikus készülékeket használt készülékeknek nevezzük. A régi készülékeket tulajdonosaiknak a települési hulladéktól elkülönítve kell ártalmatlanítaniuk. Különösen a régi

készülékeket nem szabad a háztartási hulladékkal együtt kidobni, hanem inkább speciális gyűjtő- és visszavételi helyekre kell elvinni.

Elemek, akkumulátorok és izzók

A régi készülékek tulajdonosai általában kötelesek eltávolítani a régi elemeket és akkumulátorokat, amelyek nincsenek a készülékbe beépítve, valamint az izzókat, ha azok kivehetők a régi készülékből, anélkül, hogy tönkre tennék. Ez nem vonatkozik arra az esetre, ha a régi készülékeket hulladékgazdálkodási közszolgáltató szervezet bevonásával készítik elő újrahasznosításra.

A régi készülékek leadásának lehetőségei

A magánháztartásokból származó használt készülékek tulajdonosai ingyenesen leadhatják azokat a hulladékgazdálkodási közszolgáltatók gyűjtőhelyein vagy az ElektroG értelmében a gyártók vagy forgalmazók által létrehozott gyűjtőhelyeken. Az Ön közelében található a régi elektromos készülékek ingyenes gyűjtőhelyei, valamint egyéb gyűjtőhelyek a készülékek újrahasznosítására. A címetek a városi vagy a helyi önkormányzattól szerezheti be. A legalább 400 négyzetméteres eladótérrel rendelkező elektromos és elektronikus készülékeket értékesítő üzletek és a legalább 800 négyzetméteres eladótérrel rendelkező

élelmiszerboltok, akik rendszeresen értékesítenek elektromos és elektronikus készülékeket, szintén kötelesek a régi elektromos és elektronikus készülékeket ingyenesen visszavenni. Új elektromos vagy elektronikus készülék végfelhasználónak történő átadásakor a forgalmazóknak az átadás helyén vagy annak közvetlen közelében a végfelhasználó azonos típusú, az új készülékkel lényegében azonos funkciókat ellátó régi készülékét ingyenesen vissza kell venniük, valamint elektromos vagy elektronikus készülék vásárlása nélkül a végfelhasználó kérésére készüléktípusonként legfeljebb három, külső méretben 25 centiméternél nem nagyobb régi készüléket ingyenesen vissza kell venniük a kiskereskedelmi üzletben vagy annak közvetlen közelében. Távközlő eszközökkel történő forgalmazás esetén valamennyi raktározási és csomagküldő terület a forgalmazó értékesítési területének minősül.

Adatvédelmi tájékoztatás

Ha a régi készüléke személyes adatokat tartalmaz, Ön felelős azok törléséért, mielőtt visszaviszi. Ha ez a régi készülék megsemmisítése nélkül lehetséges, a régi készülék ártalmatlanítása előtt távolítsa el a régi elemeket vagy akkumulátorokat, valamint izzókat, és külön-külön ártalmatlanítsa őket.

További információk

A német elektromos és elektronikus készülékekről szóló törvénnyel kapcsolatos további információk a www.elektrogesetz.de oldalon található. Tájékoztatás az ElektroG 10. § (3) bekezdése (begyűjtési arány) és az ElektroG 22. § (1) bekezdése (újrahasznosítási arány) szerinti mennyiségi célok teljesítéséről: A német Szövetségi Környezetvédelmi, Természetvédelmi, Nukleáris Biztonsági és Fogyasztóvédelmi Minisztérium évente közzéteszi a honlapján az elektromos és elektronikus készülékekre vonatkozó részletes adatokat, valamint a Németországban elért és az Európai Bizottságnak benyújtandó mennyiségi célértékeket: <https://www.bmu.de/themen/wasser-ressourcenabfall/kreislaufwirtschaft/statistiken/elektro-und-elektronikaltgeraete>.

Tippek a hulladék elkerülésére

A hulladékokról szóló 2008/98/EU irányelv rendelkezései és annak az Európai Unió tagállamainak jogszabályaiba történő átültetése szerint a hulladékkezelés megelőzésére irányuló intézkedések elsőbbséget élveznek a hulladékgazdálkodási intézkedésekkel szemben. Az elektromos és elektronikus berendezésekre vonatkozó hulladékmegelőzési intézkedések közé tartozik különösen a berendezés élettartamának meghosszabbítása a hibás berendezések javításával és a

működőképes használt berendezések értékesítésével, ahelyett, hogy azokat ártalmatlanításra küldenék. További információk a német szövetségi kormány hulladékmegelőzési programjában találhatóak:
<https://www.bmu.de/publikation/abfallvermeidungsprogramm-desbundesunter-beteiligung-der-laender/>

WEEE regisztrációs szám és elérhetőségek

A DE 76956000 WEEE regisztrációs szám alatt szerepel a BDSK Handels GmbH & Co. Kg. Mergentheimer Str. 59, 97084 Würzburg, mint elektromos és elektronikus készülékek kereskedője és forgalmazója.

E-mail-cím: info@xxxlutz.at
vagy info@moemax.at

XXXLutz KG

Roemerstrasse 39

4600 Wels, Ausztria

info@xxxlutz.at

V1 (10/05/2025)

